

Trubkové pohony s přijímačem DO SONESSE 50 RTS

Návod k montáži a nastavení

1. POPIS

Pohony Sonesse 50 RTS jsou speciální trubkové pohony s vestavěným přijímačem dálkového ovládání Somfy RTS. Jsou určeny pro pohon interiérových látkových rolet, screenů, projekčních pláten apod. Jiné použití je možné pouze po konzultaci s výrobcem.

Speciální konstrukce pohonu zajišťuje při použití předepsaného příslušenství a při dodržení pokynů pro montáž velmi tichý chod pohonu, požadovaný pro interiérové stínící nebo pohledové clony a projekční plátna.

Určení koncové polohy je elektronické. Koncové spínače, stejně jako další vlastnosti pohonu, se nastavují pomocí dálkového ovladače.

2. TECHNICKÉ ÚDAJE

Napájecí napětí jmenovité:	230 V/ 50 Hz
Rozsah napájecího napětí:	207 ... 253 V
Pracovní kmitočet radio:	433,42 MHz
Maximální souvislá doba chodu:	4 minuty.
Kapacita koncových spínačů:	250 otáček hřídele
Přesnost koncových spínačů	± 3°
Krytí:	IP 31
Třída ochrany:	1 (ochranný vodič)
Rozsah pracovních teplot:	0 ... +60°C



Somfy, spol. s r.o. tímto prohlašuje, že pohony s přijímačem dálkového ovládání Sonesse 50 RTS jsou ve shodě se základními požadavky a dalšími příslušnými ustanoveními směrnice 1999/5/ES

Prohlášení o shodě je k dispozici na adrese www.somfy.com/ce



UPOZORNĚNÍ:

Pohony Sonesse 50 RTS jsou určeny výhradně pro interiérové aplikace! Jejich použití ve venkovním prostředí je přísně zakázáno!

3. MONTÁŽ

3.1 Rozměrový výkres

Pohon	L1 max.	L2 ±3mm	L3 max.
Sonesse 50 RTS 3/28	783 mm	770 mm	796 mm

Rozměr L2 určuje místo pro upevnění hřídele k unášeci.



Trubkové pohony s přijímačem DO SONESSE 50 RTS

Návod k montáži a nastavení

3.2 Pokyny pro montáž



UPOZORNĚNÍ

Dodržujte zásadu: Pohon musí být možné do hřídele vždy pouze volně nasunout - nikdy se nesmí používat násilí (natloukání ap.)!!

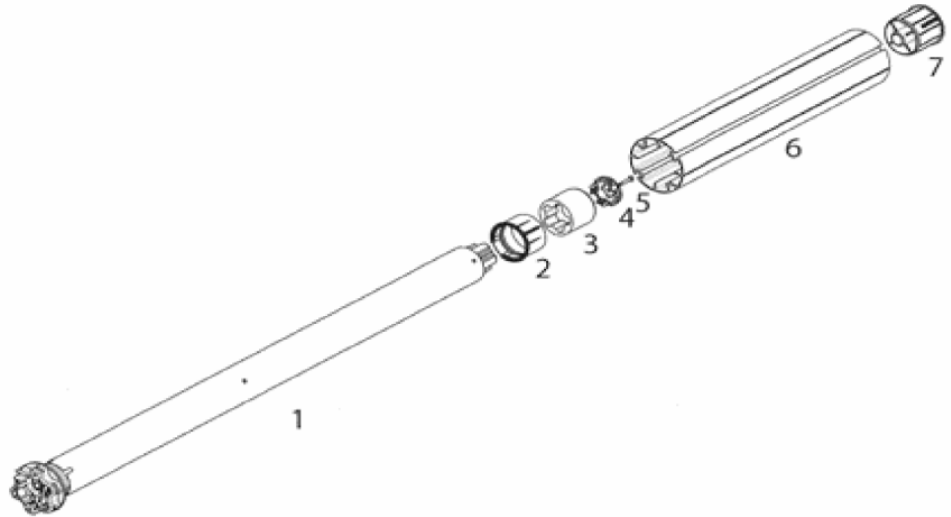

Sonesse 50 RTS je velmi tichý motor, určený pro interiérové stínicí prvky a projekční plátna. Abyste dosáhli optimálních vlastností clony s ohledem na produkovaný hluk, je nutné dodržet tyto zásady:

- je nutné zajistit co nejmenší mechanické vůle mezi motorem (1), adaptérem (2), unášečem (3) upevňovací čepičkou se šroubem (4+5), hřídelí (6) a zátkou s čepem (6).
- vnitřní průměr hřídele nesmí být menší než 47 mm
- vždy je nutné použít adaptér (2), nikdy nepoužívejte trubku nasazenou přímo na límec počítačového otáčeka pohonu
- doporučujeme používat zátky s čepem (7) Somfy, objednací číslo 9013592 a 9013593

Pro pohony Sonesse 50 RTS lze použít veškeré příslušenství pro pohony typové řady LT 50.

3.3 Vestavba pohonu do hřídele

- Osadte pohon příslušným adaptérem (2) a unášečem (3). Unášeč připevněte k hřídeli pohonu pomocí upevňovací čepičky (4). Šroub (5) upevňovací čepičky (4) musí být do výstupní hřídele pohonu dotažen momentem 1,5 až 1,8 Nm.
- Připravený pohon nasuňte jej do hřídele. Unášeč přinýtujte nebo přišroubujte na čtyřech místech ve vzdálenosti L2 od konce hřídele ze strany pohonu (viz tabulka a obrázek na předchozí straně).
- Upevněte zátku s čepem (7). Pro zajištění minimální hlučnosti doporučujeme zajistit také zátku s čepem třemi trhacími nýty nebo šrouby.

Trubkové pohony s přijímačem DO SONESSE 50 RTS

Návod k montáži a nastavení

4. ELEKTRICKÉ ZAPOJENÍ



- Instalaci, odzkoušení a uvedení do provozu smí provádět pouze osoba odborně způsobilá. Instalace musí být provedena podle příslušných předpisů!
- Všechna přívodní vedení musí být po dobu montáže bez napětí a zabezpečena proti jeho nechtěnému zapnutí!
- Správná funkce zařízení je zaručena pouze tehdy, pokud byla instalace a montáž provedena odborně, přívod proudu je dostatečně dimenzován a zařízení je pravidelně udržováno.

Pohony Sonesse 50 RTS lze zapojovat paralelně.
Dodržujte zapojení svorek:

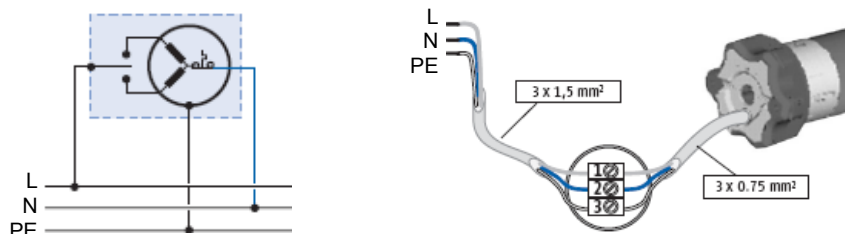

5. DÍLENSKÉ PROGRAMOVÁNÍ

5.1 „Díleenské“ naprogramování (provádí výrobce clony)

„Díleenské“ naprogramování provádí výrobce po osazení pohonu do hřídele clony pomocí tzv. „díleenského“ vysílače, který obvykle zůstává trvale u výrobce a nepřechází k zákazníkovi - samozřejmě je ale možné po ukončení montáže naprogramovat „díleenský“ vysílač jako „uživatelský“.

V „díleenském“ naprogramování se nastavuje směr otáčení a koncové polohy. Pokud by bylo nutné provést „díleenské“ naprogramování znovu, musí se pohon nejprve uvést do výrobního stavu (v jakém byl při opuštění výrobní linky), viz kapitola 7.2.

Po naprogramování prvního „uživatelského“ vysílače je „díleenský“ vysílač automaticky vymazán z paměti pohonu.



UPOZORNĚNÍ:

Řídící elektronika pohonů Sonesse 50 RTS vyhodnocuje shodu rychlosti otáčení adaptéru (= snímače otáček) a unášeče (= výstupní hřídele pohonu). Pokud rychlosti otáčení nejsou shodné, pohon se vypne. Pohony Sonesse 50 RTS proto nelze zkoušet „jen tak“ na stole!

5.2 Naučení pohonu Sonesse 50 RTS na „díleenský“ vysílač



Při programování „díleenského“ vysílače na pohon Sonesse 50 RTS je nutné dbát na to, aby byl na napájení připojen pouze ten pohon, na který má být vysílač naprogramován a nedošlo ke stisku programovacího tlačítka na žádném jiném vysílači v dosahu!

POZOR - pro díleenské programování nelze použít ovladače Inis RT, Keytis 2/4, KeyGo ani další ovladače pro garážová vrata a brány!

Trubkové pohony s přijímačem DO SONESSE 50 RTS

Návod k montáži a nastavení

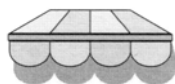

1 Připojte pohon Sonesse 50 RTS na síť 230 V.

2 Na vysílači, který má být naprogramován jako "díleňský", stiskněte současně tlačítka "NAHORU"  a "DOLŮ" 





Clona se krátce pohne nahoru a dolů.

► Vysílač je naprogramován do paměti pohonu Sonesse 50 RTS jako "díleňský". Případné další vysílače v dosahu již nyní budou ignorovány.

► Stisknutím tlačítka "NAHORU"  nebo "DOLŮ"  se clona pohybuje v režimu TOTMAN (tzn. **pohon je v činnosti pouze po dobu stisku tlačítka**).

POZNÁMKA: Vysílače mají dobu vysílání omezenou na 10 sekund (šetření baterie). Pokud na přejezd pohonu potřebujete delší dobu, vysílač vypne a pohon se zastaví. V tomto případě tlačítko vysílače uvolněte a znovu stiskněte.

5.3 Přezkoušení směru otáčení pohonu

Pokud se clona při stisku tlačítka "NAHORU"  pohybuje směrem dolů, eventuelně při stisku tlačítka "DOLŮ"  směrem nahoru, je nutné změnit směr otáčení pohonu postupem podle odstavce 5.4. Pokud je směr otáčení v pořádku, přejděte k odstavci 5.5.

5.4 Změna směru otáčení pohonu (pokud je třeba)

Na naučeném "díleňském" vysílači stiskněte tlačítko STOP/my na asi 2 s.

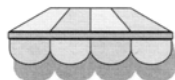

Clona se krátce pohne nahoru a dolů.

► Směr otáčení pohonu je změněn.

5.5 Nastavení koncových poloh

POZNÁMKA: Koncovou polohou se rozumí poloha clony, ve které se automaticky zastaví.



1 Pomocí tlačítek "NAHORU"  a "DOLŮ"  najedte s clonou **do požadované horní koncové polohy**.

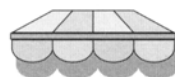

2 Podržte současně stisknutá tlačítka "DOLŮ"  a STOP/my na minimálně 2 s.



Clona se začne pohybovat ve směru dolů. Pohybuje se i po uvolnění tlačítek.

Clonu **zastavte** pomocí tlačítka STOP/my **v požadované spodní koncové poloze**. Případné přesné nastavení spodní koncové polohy tlačítka "NAHORU"  resp. "DOLŮ"  je možné a neovlivní průběh naprogramování koncových poloh.

3 Podržte současně stisknutá tlačítka "NAHORU"  a STOP/my na minimálně 2 s.

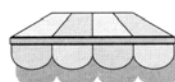

Clona se začne pohybovat ve směru nahoru.

Clonu můžete nyní kdykoli zastavit tlačítkem STOP/my.

Trubkové pohony s přijímačem DO SONESSE 50 RTS

Návod k montáži a nastavení

4

Podržte stisknuté tlačítko STOP/my na minimálně 2 sekundy.

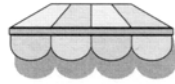

Clona se krátce pohne dolů a nahoru.

- ▶ Koncové polohy jsou naprogramovány do paměti pohonu Sonesse 50 RTS.
- ▶ „Výrobní“ naprogramování je hotové.

5.6 Ukončení „dílenského“ programování

Dílenské programování lze zakončit dvěma způsoby podle toho, zda použitý vysílač zůstane ve výrobě, nebo bude s markýzou/roletou dodán zákazníkovi:

- 1) Vysílač zůstane ve výrobě - odpojte pohon od napájecího napětí. Na místě určení se poté pokračuje s uživatelským vysílačem podle kapitoly 6.2.
- 2) Vysílač bude spolu s výrobkem dodán zákazníkovi - stiskněte na vysílači tlačítko **PROG**. Pohon potvrdí definitivní naučení vysílače (jako uživatelského) pohybem nahoru a dolů. Nyní odpojte pohon od napájecího napětí. Na místě určení se již další programování neprovádí.

6. UŽIVATELSKÉ PROGRAMOVÁNÍ

6.1 Připojení na napájecí napětí na místě určení

Pokud při montáži výrobku s osazeným pohonem na místě určení nejsou známy přesné informace o tom, v které fázi programování se pohon nachází, je velmi důležité sledovat chování pohonu po prvním připojení napájecího napětí:

- **pohon se po připojení napájecího napětí krátce pohne nahoru a dolů** - bylo provedeno kompletní „dílenské“ naprogramování, ale nebyl uložen uživatelský vysílač → přejděte ke kapitole 6.2 bod **2**
- **pohon po připojení napájecího napětí neudělá nic** → vyzkoušejte, zda reaguje na povely NAHORU či DOLŮ od dodaného vysílače:
 - **pohon reaguje** → kapitolu 6.2 lze vynechat, pohon je kompletně naprogramovaný a dodaný s příslušným uživatelským vysílačem. Doporučujeme pouze přezkoušet koncové polohy a případně je upravit postupem podle kapitoly 6.3.
 - **pohon nereaguje** → zkuste reakci pohonu na současný stisk tlačítek vysílače NAHORU a DOLŮ:
 - **pohon se krátce pohne nahoru a dolů**: pohon je ve výrobním stavu a nenaprogramovaný, je nutné provést kompletní „dílenské“ naprogramování, odpojte pohon od napájení a pak postupujte podle kapitoly 5.
 - **pohon nereaguje**: v paměti je již uložen definitivní uživatelský ovladač, který však nemáte k dispozici. Je nutné pohon uvést do výrobního stavu - viz kapitola 7.2 - a poté provést kompletní „dílenské“ naprogramování podle kapitoly 5.

Trubkové pohony s přijímačem DO SONESSE 50 RTS

Návod k montáži a nastavení

6.2 Uložení prvního "uživatelského" vysílače do paměti pohonu Sonesse 50 RTS.



Při programování prvního "uživatelského" vysílače na pohon Sonesse 50 RTS je nutné dodržet zásadu, že pod proudem je pouze ten pohon, do jehož paměti má být vysílač uložen.

Zde popsaný postup předpokládá ukončení „dílenského“ programování podle kapitoly 5.6 bod (1). Pokud stav pohonu neznáte, viz bod 6.1 výše.

1

- ▶ Připojte požadovaný pohon Sonesse 50 RTS k napájecímu napětí 230 V.

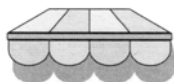

Clona se krátce pohne nahoru a dolů.

2

- ▶ Na vysílači, který má být na pohon Sonesse 50 RTS naučen jako **první "uživatelský"** vysílač, stiskněte současně tlačítka "NAHORU" a "DOLŮ"

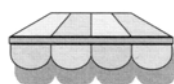

Clona se krátce pohne nahoru a dolů.

3

- ▶ Na vysílači nyní stiskněte programovací tlačítko **PROG** (viz návod k obsluze vysílače).

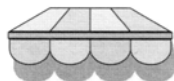

Clona se krátce pohne nahoru a dolů.

4

- ▶ Vysílač je uložen do paměti pohonu Sonesse 50 RTS. Na povely jiných vysílačů nebude pohon reagovat.
- ▶ Při každém stisknutí tlačítek "NAHORU" Δ resp. "DOLŮ" ∇ vyjede/sjede clona do horní resp. spodní koncové polohy, naprogramované z výroby.

6.3 Změna nastavení koncových poloh (nastavených z výroby)

Nastavení koncových poloh "uživatelským" vysílačem se provádí pouze tehdy, pokud je třeba změnit či opravit koncové polohy, nastavené z výroby. Původní koncová poloha musí být dostupná.

1

- ▶ Pomocí tlačítek "NAHORU" Δ a "DOLŮ" ∇ najedte s clonou do té koncové polohy, která má být změněna. Pohon musí sám vypnout.

2

- ▶ Po zastavení clony stiskněte současně tlačítka "NAHORU" Δ a "DOLŮ" ∇ na minimálně 5 s.

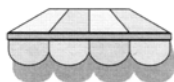

Clona se krátce pohne nahoru a dolů.

3

- ▶ Pomocí tlačítek "NAHORU" Δ a "DOLŮ" ∇ nastavte **novou** požadovanou koncovou polohu.

4

- ▶ Stiskněte tlačítko "STOP" \square na minimálně 2 sekundy.

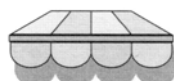

Clona se krátce pohne nahoru a dolů.

- ▶ Nová koncová poloha (horní nebo dolní) je naprogramována.

UPOZORNĚNÍ: Pokud je potřeba dříve nastavenou koncovou polohu změnit a tato poloha přitom není dostupná (např. kvůli překážce ap.), je nutné provést návrat do výrobního stavu (viz kapitola 7.2) a poté kompletní nové "díleenské" naprogramování.

Trubkové pohony s přijímačem DO SONESSE 50 RTS

Návod k montáži a nastavení

6.4 Uživatelská mezipoloha

U pohonů Sonesse 50 RTS máte možnost naprogramovat jednu mezipolohu. Tato mezipoloha je poté najížděna přesně a z jakékoli polohy clony.

Horní koncová poloha



Mezipoloha

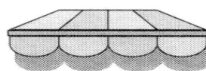

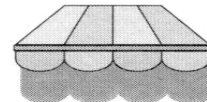

Spodní koncová poloha



6.4.1 Naučení mezipolohy

1

► Pomocí tlačítek "NAHORU" , "DOLŮ"  a STOP/my najedte s clonou do požadované mezipolohy a přesně ji nastavte.

2

► Stiskněte tlačítko STOP/my na minimálně 2 sekundy.

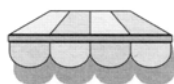

Clona se krátce pohne nahoru a dolů.

► Mezipoloha je uložena do paměti pohonu Sonesse 50 RTS.

6.4.2 Vyvolání mezipolohy

Mezipoloha může být vyvolána buď **manuálně** nebo **automaticky**.

Manuální vyvolání mezipolohy:

- Stiskněte na vysílači krátce tlačítko STOP (clona přitom nesmí být v pohybu, jinak dojde pouze k jejímu zastavení)
- Clona najede do mezipolohy

Automatické vyvolání mezipolohy:

- Clona najede do mezipolohy automaticky vždy, když sluneční automatika vyšle informaci o překročení nastavené intenzity slunečního svitu. Vysílač sluneční automatiky musí být naučen do paměti pohonu Sonesse 50 RTS.

UPOZORNĚNÍ:

Pokud mezipoloha naučena není, clona najíždí na povel od sluneční automatiky až do dolní koncové polohy!

6.4.3 Vymazání naprogramované mezipolohy

Mezipoloha může být kdykoli **vymazána** - a to buď uložením mezipolohy nové (viz 6.4.1), nebo bez náhrady.

Vymazání mezipolohy bez náhrady:

1

Pomocí tlačítka "STOP" vyvolejte mezipolohu.

2

Stiskněte tlačítko "STOP" na minimálně 5 sekund.

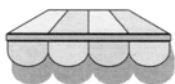

Clona se krátce pohne nahoru a dolů.

► Mezipoloha je vymazána.

Trubkové pohony s přijímačem DO SONESSE 50 RTS

Návod k montáži a nastavení

6.5 Přiučení dalších vysílačů (nebo vymazání dříve naučených)

Do paměti pohonu Sonesse 50 RTS je možné naučit až 12 vysílačů. Uložení nového vysílače do paměti se provádí prostřednictvím některého z vysílačů, které již v paměti uloženy jsou.

Postup vymazání dříve naučeného vysílače z paměti pohonu je stejný jako učení - jen s opačným výsledkem. Provádí se také vysílačem, který je již v paměti pohonu uložen, ale takovým, který má v paměti zůstat uložen i nadále.

Pokud již není žádný dříve naučený vysílač k dispozici (ztráta, zničení), řiďte se prosím pokyny v kapitole Zvláštní případy.

Řiďte se též návodem použitých vysílačů.

1

Stiskněte programovací tlačítko **PROG** na některém již naučeném vysílači na minimálně 2 sekundy.

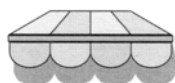

Clona se krátce pohne nahoru a dolů.

► Pohon Sonesse 50 RTS je nyní na cca 2 minuty v programovacím módu.

Nyní krátce stiskněte programovací tlačítko **PROG** na vysílači, který má být přiučen nebo vymazán.

2

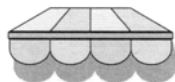

Clona se krátce pohne nahoru a dolů.

► Vysílač je přiučen (nebo vymazán)

POZNÁMKA:

Pokud pohon během 2 minut, kdy se nachází v programovacím módu, neobdrží programovací signál, automaticky po jejich uplynutí programovací mód opustí. Oznámi to opět krátkým pohybem nahoru a dolů.

7. ZVLÁŠTNÍ PŘÍPADY

7.1 Ztráta či zničení jediného vysílače

Pokud není k dispozici žádný naučený vysílač (ztráta či zničení jediného naprogramovaného vysílače ap.), je samozřejmě možné i tak naučit nový vysílač. Pohon Sonesse 50 je v tomto případě možné uvést do programovacího módu definovaným přerušováním přívodu napětí:

1

Proveďte vypnutí a zapnutí pohonu podle tohoto postupu:

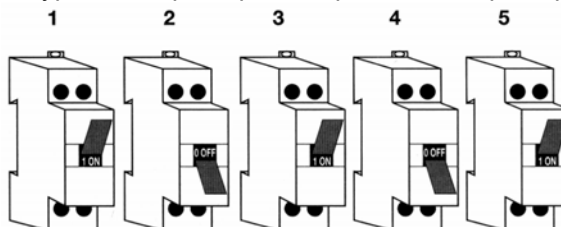

Zapnuto Vypnuto Zapnuto Vypnuto Zapnuto
min. 2 s 10 s min. 2 s

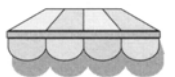

► Clona se dá se zpožděním asi 1 s do pohybu na cca 5 s.

Trubkové pohony s přijímačem DO SONESSE 50 RTS

Návod k montáži a nastavení

- 2** Po zastavení clony stiskněte krátce programovací tlačítko **PROG** na vysílači, který má být nově uložen do paměti pohonu Sonesse 50 RTS.

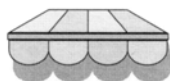

Clona se krátce pohne nahoru a dolů.

- ▶ **Nový vysílač je uložen do paměti** pohonu Sonesse 50 RTS.
- ▶ **Všechny dříve uložené vysílače jsou z paměti pohonu vymazány.** Výjimkou jsou bezdrátová sluneční čidla. Ta zůstanou v paměti i nadále.
- ▶ Tento postup **neovlivní** dříve naprogramované koncové polohy, mezipolohy nebo směr otáčení.

7.2 Uvedení do výrobního stavu

Definovaným přerušováním přívodu proudu je možné uvést pohon Sonesse 50 RTS do stavu, v jakém byl po dodání z výrobního závodu.

Provedte vypnutí a zapnutí pohonu podle tohoto postupu:

1

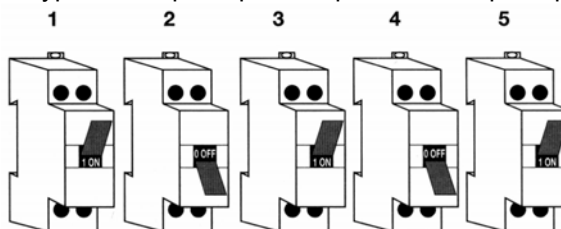

Zapnuto Vypnuto Zapnuto Vypnuto Zapnuto
min. 2 s 10 s min. 2 s

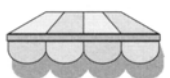

- ▶ Clona se dá se zpožděním asi 1 sekundy do pohybu na cca 5 sekund.

Po zastavení clony stiskněte a držte stisknuté programovací tlačítko **PROG** na vysílači na dobu **minimálně 7 sekund**.

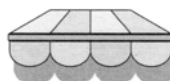

Clona se 2x krátce pohne nahoru a dolů - nejprve asi po 2 s a poté ještě jednou po dalších asi 5 s.

- 2** **DŮLEŽITÉ - držte programovací tlačítko PROG stále stlačené po celou dobu cca 7s, po prvním pohybu markýzy/rolety jej neuvolňujte!**

- ▶ Pohon Sonesse 50 RTS se nyní nachází ve výrobním stavu (jako při opuštění výrobní linky). Celé "díleenské" naprogramování včetně směru otáčení a koncových poloh musí být provedeno znovu!

POZNÁMKA:



Pokud se clona pohne pouze jednou (po asi 2 s), došlo v průběhu dalších 5 s k přerušování příjmu signálu vysílače (rušení apod.). Pohon v tomto případě není uveden do výrobního stavu a postup je nutné opakovat.

Trubkové pohony s přijímačem DO SONESSE 50 RTS

Návod k montáži a nastavení

7.3 Na jednom jističi je připojeno více pohonů

Pokud je na jedné napájecí větvi (jednom jističi) připojeno více pohonů a uveden do programovacího módu (kap. 7.1) resp. výrobního stavu (kap. 7.2) má být pouze jeden z nich, lze v případě, že každý má svůj vysílač, postupovat takto:

- 1) provedte manipulaci s napájecím napětím podle bodu  kapitoly 7.1 nebo 7.2.
- 2) stiskněte postupně na všech ovladačích pohonů, které nemají být uvedeny do programovacího módu / výrobního stavu, krátce tlačítko STOP. Příslušný pohon vždy opustí programovací mód a potvrdí to krátkým pohybem nahoru a dolů. V programovacím módu tak nakonec zůstane jen požadovaný pohon. Pozor na časový limit 2 minut, po němž pohon opustí programovací mód automaticky!
- 3) Poté provedte krok  kapitoly 7.1 resp. 7.2.