

## Pohony a ovládání pro markýzy a textilní zastínění

# Ceník 2011

## doporučené prodejní ceny

Platí od 1. února 2011 do 31. ledna 2012.

Všechny uvedené ceny se rozumí bez DPH, EXW sklad Praha

Pro dodávky platí Všeobecné obchodní podmínky Somfy v aktuálním znění  
([www.somfy.cz](http://www.somfy.cz))

Prodávající si vyhrazuje právo změny cen v průběhu roku v případě  
změny kurzu Kč/EUR od doby vydání ceníku o více než 3%.

### Zákaznický servis

**Radek Raděj**

informace o zakázkách  
objednávky

tel.: 267 913 076 - 8, provolba 18  
email: radek.radej@somfy.com

**Karel Šerhák**

technická podpora a poradenství  
reklamace

tel.: 267 913 076 - 8, provolba 19  
email: karel.serhaki@somfy.com  
mobil: 733 527 746

**Ing. Robert Dytrych**

technická podpora a poradenství  
reklamace

tel.: 267 913 076 - 8, provolba 25  
email: robert.dytrych@somfy.com

**Ing. Roman Martinů**

technická podpora a poradenství

tel.: 267 913 076 - 8, provolba 16  
email: roman.martinu@somfy.com  
mobil: 603 526 903

### Prodej

**Karel Kubela**

vedoucí prodeje  
konzultace

tel.: 267 913 076 - 8, provolba 15  
email: karel.kubela@somfy.com  
mobil: 603 526 955

**Ing. Josef Matulka**

prodej ČR - jih  
konzultace

tel.: 267 913 076 - 8, provolba 14  
email: josef.matulka@somfy.com  
mobil: 603 526 930

**Martin Juriček**

prodej ČR  
konzultace

tel.: 267 913 076 - 8  
email: martin.juricek@somfy.com  
mobil: 734 328 012

**Karol Herceg**

prodej Slovenská republika  
technická podpora a poradenství

mobil: 00421 905 455 259  
email: herceg@somfy.sk

Objednávky posílejte faxem na: 272 937 846 nebo emailem na: [somfy@somfy.cz](mailto:somfy@somfy.cz)

HOME MOTION by

**somfy.**

# OXIMO 40 WireFree RTS

pohon s integrovaným přijímačem dálkového ovládání a s externím solárním panelem  
pro hřídel min.  $\varnothing$  40 x 1,0 mm  
bezdrátová komunikace se slunečními čidly  
nastavení koncových poloh dálkovým ovladačem  
rozpoznání překážky ve směru dolů  
ochrana rolety proti přimrznutí  
samočinné vyrovnání změny délky rolety (námraza, zvýšení parapetu)  
variabilní nastavení koncových poloh dálkovým ovladačem  
přesná mezipoloha

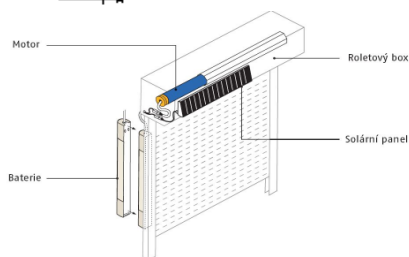
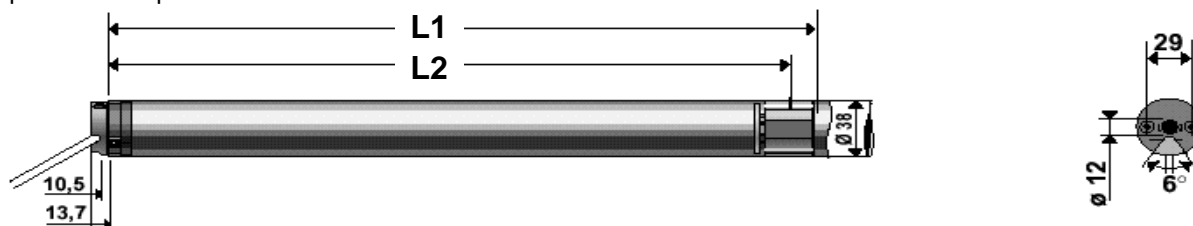



	rozměr L1	rozměr L2	jmenovitý kroučící moment (Nm)	jmenovitá otáčky (ot./min)	kapacita koncových spínačů (ot.)	max. doba nepřetržitého chodu (min)	stupeň krytí	stupeň ochrany	jmenovité napětí (V)
Oximo 40 WireFree RTS 3/23	453	433	3	23	-	5	IP44	tř.II	12V
Oximo 40 WireFree RTS 6/18	453	433	6	18	-	5	IP44	tř.II	12V
Oximo 40 WireFree RTS 10/12	453	433	10	12	-	5	IP44	tř.II	12V

popis	kroučící moment	otáčky/min	objednáací číslo	Cena Kč bez DPH
<b>Sada</b> Oximo 40 WireFree RTS 3/23	3	23 ot./min	1 025 001	<b>8 566,00</b>
<b>Sada</b> Oximo 40 WireFree RTS 6/18	6	18 ot./min	1 025 002	<b>8 787,00</b>
<b>Sada</b> Oximo 40 WireFree RTS 10/12	10	12 ot./min	1 025 003	<b>8 954,00</b>

**Sada Oximo 40 WireFree RTS obsahuje pohon, baterii (9015004) a solární panel (9015005)!**

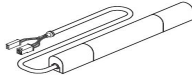
## Příslušenství pro Oximo 40 WireFree RTS

	Popis zboží	Obj. číslo	Cena Kč bez DPH
	<b>Solární panel</b> - pro dobíjení baterie 12 V 9015004	9 015 005	<b>2 025,00</b>
	<b>Baterie</b> - pro napájení pohonu Oximo 40 WireFree RTS, 12 V	9 015 004	<b>3 160,00</b>
	<b>Nabíječka</b> - pro dobíjení baterie ze sítě	9 015 006	<b>916,00</b>
	<b>Y - kabel</b> - pro připojení dvou solárních panelů na jeden pohon	1 780 971	<b>79,00</b>

Cena pohonu nezahrnuje držák, unašeč a adaptér. Objednávejte samostatně.  
Adaptér + unašeč do průměru 70 mm = 57,- Kč. Ostatní rozměry dle ceníku.

# ALTUS 40 RTS

pohon s integrovaným přijímačem dálkového ovládání pro hřídel min.  $\varnothing$  40 x 1,0 mm  
bezdrátová komunikace s povětrnostními čidly  
nastavení koncových poloh dálkovým ovladačem  
ochrana pohonu při zablokování hřídele  
přesná mezipoloha

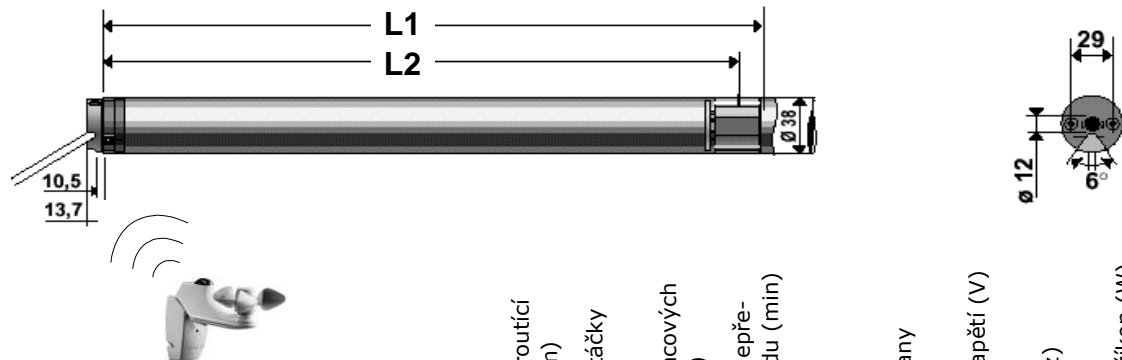

bezdrátová komunikace  
s povětrnostními automatikami

	rozměr L1	rozměr L2	jmenovitý kroučící moment (Nm)	jmenovitě otáčky (ot./min)	kapacita koncových spínačů (ot.)	max. doba nepřetržitého chodu (min)	stupeň krytí	stupeň ochrany	jmenovité napětí (V)	kmitočet (Hz)	jmenovitý příkon (W)	délka kabelu (m)
Altus 40 RTS 3/30	510	489	3	30	-	4	IP44	tř.II	230	50	80	3 m
Altus 40 RTS 4/14	470	449	4	14	-	4	IP44	tř.II	230	50	65	3 m
Altus 40 RTS 9/14	510	489	9	14	-	4	IP44	tř.II	230	50	100	3 m
Altus 40 RTS 13/8	510	489	13	8	-	4	IP44	tř.II	230	50	95	3 m

popis	kroučící moment	otáčky/min	objednáací číslo	Cena Kč bez DPH
Altus 40 RTS 3/30	3	30 ot./min	1 020 057	<b>5 595,00</b>
Altus 40 RTS 4/14	4	14 ot./min	1 021 145	<b>5 443,00</b>
Altus 40 RTS 9/14	9	14 ot./min	1 023 118	<b>5 815,00</b>
Altus 40 RTS 13/8	13	8 ot./min	1 024 075	<b>6 002,00</b>

Cena pohonu nezahrnuje držák, unašeč a adaptér. Objednávejte samostatně.  
Adaptér + unašeč do průměru 70 mm = 57,- Kč. Ostatní rozměry dle ceníku.

# Altus 50/60 RTS

pohon s integrovaným přijímačem dálkového ovládání  
pro hřídel min.  $\varnothing$  50 x 1,5 mm (ALTUS 50) event.  $\varnothing$  63 x 1,5 mm (ALTUS 60)  
bezdrátová komunikace s povětrnostními čidly  
nastavení koncových poloh dálkovým ovladačem  
přesná mezipoloha  
ochrana pohonu při zablokování hřídele

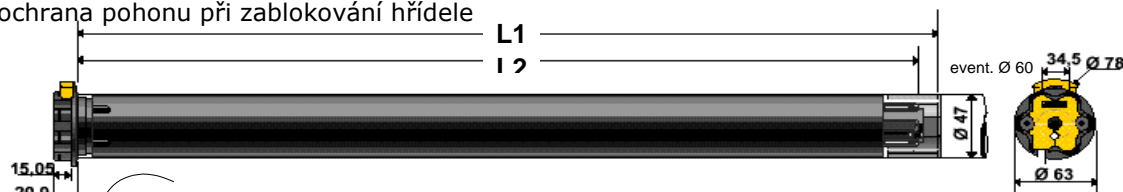

bezdrátová komunikace  
s povětrnostními automatikami

	rozměr L1	rozměr L2	jmenovitý krouticí moment (Nm)	jmenovitá otáčky (ot./min)	max. doba nepřetržitého chodu (min)	stupeň krytí	stupeň ochrany	jmenovité napětí (V)	kmitočet (Hz)	jmenovitý příkon (W)	délka kabelu (m)
Altus 50 RTS 6/17	605	590	6	17	4	IP44	tř. I	230	50	90	3 m
Altus 50 RTS 10/17	655	640	10	17	4	IP44	tř. I	230	50	120	3 m
Altus 50 RTS 15/17	655	640	15	17	4	IP44	tř. I	230	50	140	3 m
Altus 50 RTS 20/17	655	640	20	17	4	IP44	tř. I	230	50	160	3 m
Altus 50 RTS 25/17	655	640	25	17	4	IP44	tř. I	230	50	170	3 m
Altus 50 RTS 30/17	675	660	30	17	4	IP44	tř. I	230	50	240	3 m
Altus 50 RTS 35/17	675	660	35	17	4	IP44	tř. I	230	50	240	3 m
Altus 50 RTS 40/17	745	730	40	17	4	IP44	tř. I	230	50	270	3 m
Altus 50 RTS 50/12	675	660	50	12	4	IP44	tř. I	230	50	240	3 m
Altus 60 RTS 55/17	734	717	55	17	4	IP44	tř. I	230	50	320	3 m
Altus 60 RTS 70/17	734	717	70	17	4	IP44	tř. I	230	50	410	3 m
Altus 60 RTS 85/17	734	717	85	17	4	IP44	tř. I	230	50	450	3 m
Altus 60 RTS 100/12	734	717	100	12	4	IP44	tř. I	230	50	410	3 m
Altus 60 RTS 120/12	734	717	120	12	4	IP44	tř. I	230	50	450	3 m

popis	kr. moment	otáčky/min	objednávací číslo	Cena Kč bez DPH
Altus 50 RTS 6/17	6	17 ot./min	1 032 448	5 142,00
Altus 50 RTS 10/17	10	17 ot./min	1 037 432	5 354,00
Altus 50 RTS 15/17	15	17 ot./min	1 039 376	5 620,00
Altus 50 RTS 20/17	20	17 ot./min	1 041 389	6 055,00
Altus 50 RTS 25/17	25	17 ot./min	1 043 171	6 312,00
Altus 50 RTS 30/17	30	17 ot./min	1 045 344	6 631,00
Altus 50 RTS 35/17	35	17 ot./min	1 047 226	7 216,00
Altus 50 RTS 40/17	40	17 ot./min	1 049 447	7 526,00
Altus 50 RTS 50/12	50	12 ot./min	1 051 304	7 486,00
Altus 60 RTS 55/17	55	17 ot./min	1 161 117	7 402,00
Altus 60 RTS 70/17	70	17 ot./min	1 163 112	8 643,00
Altus 60 RTS 85/17	85	17 ot./min	1 165 114	9 042,00
Altus 60 RTS 100/12	100	12 ot./min	1 166 047	9 397,00
Altus 60 RTS 120/12	120	12 ot./min	1 167 053	11 258,00

Cena pohonu nezahrnuje držák, unašeč a adaptér. Objednávejte samostatně.  
Adaptér + unašeč do průměru 70 mm = 57,- Kč. Ostatní rozměry dle ceníku.

# Orea 50/60 RTS

pohon pro kazetové markýzy s funkcí úplného dotažení markýzy do kazety  
pro hřídel min.  $\varnothing$  50 x 1,5 mm (OREA 50), event.  $\varnothing$  63 x 1,5 mm (OREA 60)  
integrováný přijímač dálkového ovládání  
možnost nastavení zpětného chodu pro vypnutí látky v otevřené poloze  
bezdrátová komunikace s povětrnostními čidly  
nastavení koncových poloh dálkovým ovladačem, přesná mezipoloha

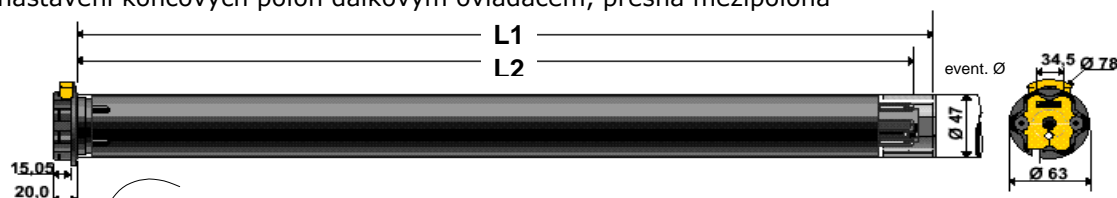

bezdrátová komunikace  
s povětrnostními automatikami

	rozměr L1	rozměr L2	jmenovitý krouticí moment (Nm)	jmenovité otáčky (ot./min)	max. doba nepřetržitého chodu (min)	stupeň krytí	stupeň ochrany	jmenovité napětí (V)	kmitočet (Hz)	jmenovitý příkon (W)	délka kabelu (m)
Orea 50 RTS 10/17	655	640	10	17	4	IP44	tř. I	230	50	120	3 m
Orea 50 RTS 20/17	655	640	20	17	4	IP44	tř. I	230	50	160	3 m
Orea 50 RTS 30/17	675	660	30	17	4	IP44	tř. I	230	50	240	3 m
Orea 50 RTS 40/17	745	730	40	17	4	IP44	tř. I	230	50	270	3 m
Orea 50 RTS 50/12	675	660	50	12	4	IP44	tř. I	230	50	240	3 m
Orea 60 RTS 55/17	734	717	55	17	4	IP44	tř. I	230	50	320	3 m
Orea 60 RTS 70/17	734	717	70	17	4	IP44	tř. I	230	50	410	3 m
Orea 60 RTS 85/17	734	717	85	17	4	IP44	tř. I	230	50	450	3 m
Orea 60 RTS 100/12	734	717	100	12	4	IP44	tř. I	230	50	410	3 m
Orea 60 RTS 120/12	734	717	120	12	4	IP44	tř. I	230	50	450	3 m

popis	kr. moment	otáčky/min	objednáací číslo	Cena Kč bez DPH
Orea 50 RTS 10/17	10	17 ot./min	1 111 032	<b>5 913,00</b>
Orea 50 RTS 20/17	20	17 ot./min	1 113 036	<b>6 587,00</b>
Orea 50 RTS 30/17	30	17 ot./min	1 115 039	<b>7 136,00</b>
Orea 50 RTS 40/17	40	17 ot./min	1 117 116	<b>7 969,00</b>
Orea 50 RTS 50/12	50	12 ot./min	1 118 090	<b>7 898,00</b>
Orea 60 RTS 55/17	55	17 ot./min	1 181 028	<b>7 668,00</b>
Orea 60 RTS 70/17	70	17 ot./min	1 182 055	<b>8 811,00</b>
Orea 60 RTS 85/17	85	17 ot./min	1 183 013	<b>9 574,00</b>
Orea 60 RTS 100/12	100	12 ot./min	1 184 058	<b>9 308,00</b>
Orea 60 RTS 120/12	120	12 ot./min	1 184 067	<b>11 169,00</b>

Cena pohonu nezahrnuje držák, unašeč a adaptér. Objednávejte samostatně.  
Adaptér + unašeč do průměru 70 mm = 57,- Kč. Ostatní rozměry dle ceníku.

# Orea 50/60 WT

pohon pro kazetové markýzy s funkcí úplného dotažení markýzy do kazety  
pro hřídel min.  $\varnothing 50 \times 1,5$  mm (OREA 50), event.  $\varnothing 63 \times 1,5$  mm (OREA 60)  
nastavení koncových poloh nastavovacím kabelem obj. č. 9013142  
možnost paralelního zapojení - max. 3 pohony na jeden ovladač

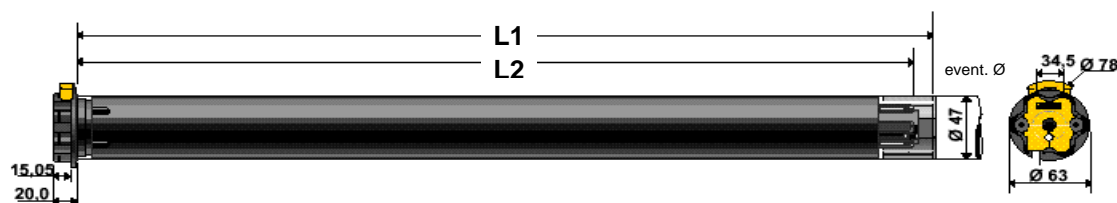

	rozměr L1	rozměr L2	jmenovitý krouticí moment (Nm)	jmenovité otáčky (ot./min)	max. doba nepřetržitého chodu (min)	stupeň krytí	stupeň ochrany	jmenovité napětí (V)	kmitočet (Hz)	jmenovitý příkon (W)	délka kabelu (m)
Orea 50 WT 10/17	655	640	10	17	4	IP44	tř. I	230	50	120	3 m
Orea 50 WT 20/17	655	640	20	17	4	IP44	tř. I	230	50	160	3 m
Orea 50 WT 30/17	675	660	30	17	4	IP44	tř. I	230	50	240	3 m
Orea 50 WT 40/17	745	730	40	17	4	IP44	tř. I	230	50	270	3 m
Orea 50 WT 50/12	675	660	50	12	4	IP44	tř. I	230	50	240	3 m
Orea 60 WT 55/17	734	717	55	17	4	IP44	tř. I	230	50	320	3 m
Orea 60 WT 70/17	734	717	70	17	4	IP44	tř. I	230	50	410	3 m
Orea 60 WT 85/17	734	717	85	17	4	IP44	tř. I	230	50	450	3 m
Orea 60 WT 100/12	734	717	100	12	4	IP44	tř. I	230	50	410	3 m
Orea 60 WT 120/12	734	717	120	12	4	IP44	tř. I	230	50	450	3 m

popis	kr. moment	otáčky/min	objednáací číslo	Cena Kč bez DPH
Orea 50 WT 10/17	10	17 ot./min	1 111 107	4 716,00
Orea 50 WT 20/17	20	17 ot./min	1 113 166	5 266,00
Orea 50 WT 30/17	30	17 ot./min	1 115 155	5 957,00
Orea 50 WT 40/17	40	17 ot./min	1 117 163	6 161,00
Orea 50 WT 50/12	50	12 ot./min	1 118 124	6 533,00
Orea 60 WT 55/17	55	17 ot./min	1 181 186	6 365,00
Orea 60 WT 70/17	70	17 ot./min	1 182 159	7 384,00
Orea 60 WT 85/17	85	17 ot./min	1 183 148	8 138,00
Orea 60 WT 100/12	100	12 ot./min	1 184 080	7 659,00
Orea 60 WT 120/12	120	12 ot./min	1 184 085	9 574,00

Cena pohonu nezahrnuje držák, unašeč a adaptér. Objednávejte samostatně.  
Adaptér + unašeč do průměru 70 mm = 57,- Kč. Ostatní rozměry dle ceníku.

# LT 50 NHK RTS

pohon pro markýzy s integrovaným přijímačem dálkového ovládání

pro hřídel min.  $\varnothing$  50 x 1,5 mm

nouzová převodovka pro ovládání klikou

bezdrátová komunikace s povětrnostními čidly

nastavení koncových poloh tlačítky na hlavě pohonu

možnost uložení dvou mezipoloh

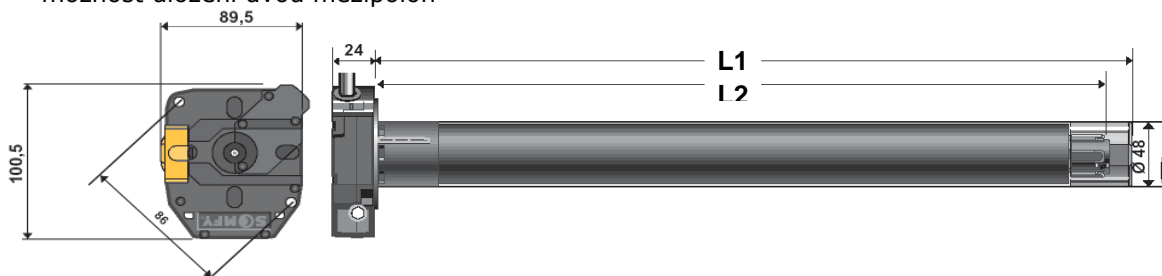

bezdrátová komunikace  
s povětrnostními automatikami

	rozměr L1	rozměr L2	jmenovitý krouticí moment (Nm)	jmenovité otáčky (ot./min)	kapacita koncových spinačů (ot.)	max. doba nepřetržitého chodu (min)	stupeň krytí	stupeň ochrany	jmenovité napětí (V)	kmitočet (Hz)	jmenovitý příkon (W)	převod nouzové kliky	délka kabelu (m)
Jet NHK RTS 10/17	774	759	10	17	34	4	IP44	tř. I	230	50	120	1/27	1 m
Meteor NHK RTS 20/17	774	759	20	17	34	4	IP44	tř. I	230	50	160	1/27	1 m
Apollo NHK RTS 30/17	774	759	30	17	34	4	IP44	tř. I	230	50	240	1/27	1 m
Mariner NHK RTS 40/12	774	759	40	12	34	4	IP44	tř. I	230	50	240	1/27	1 m
Vectran NHK RTS 50/12	774	759	50	12	34	4	IP44	tř. I	230	50	240	1/27	1 m

popis	krouticí moment	otáčky/min	objednáací číslo	Cena Kč bez DPH
Jet NHK RTS 10/17	10 Nm	17 ot./min	1 037 199	<b>8 101,00</b>
Meteor NHK RTS 20/17	20 Nm	17 ot./min	1 041 341	<b>8 835,00</b>
Apollo NHK RTS 30/17	30 Nm	17 ot./min	1 045 307	<b>9 561,00</b>
Mariner NHK RTS 40/12	40 Nm	12 ot./min	1 049 334	<b>9 738,00</b>
Vectran NHK RTS 50/12	50 Nm	12 ot./min	1 051 298	<b>10 389,00</b>

Cena pohonu nezahrnuje držák, unašeč a adaptér. Objednávejte samostatně.  
Adaptér + unašeč do průměru 70 mm = 57,- Kč. Ostatní rozměry dle ceníku.

# SUNEA NHK RTS

pohon pro **KAZETOVÉ i standardní** markýzy s integrovaným přijímačem dálkového ovládání  
pro hřídel min.  $\varnothing$  50 x 1,5 mm  
nouzová převodovka pro ovládání klikou  
bezdrátová komunikace s povětrnostními čidly  
nastavení koncových poloh dálkovým ovladačem  
přesná mezipoloha

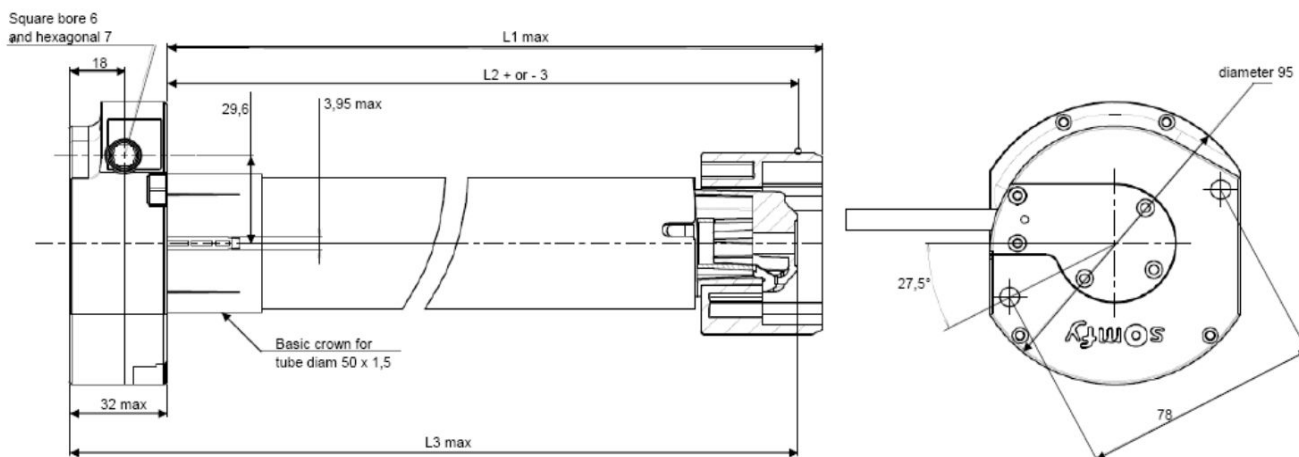

bezdrátová komunikace  
s povětrnostními automatikami

	rozměr L1	rozměr L2	jmenovitý kroučící moment (Nm)	jmenovité otáčky (ot./min)	kapacita koncových spínačů (ot.)	max. doba nepřetržitého chodu (min)	stupeň krytí	stupeň ochrany	jmenovité napětí (V)	kmitočet (Hz)	jmenovitý příkon (W)	převod nouzové kliky	délka kabelu (m)
SUNEA NHK RTS 20/17	696	684	20	17	250	4	IP44	tř. I	230	50	160	1/29	3 m
SUNEA NHK RTS 30/17	696	684	30	17	250	4	IP44	tř. I	230	50	240	1/29	3 m
SUNEA NHK RTS 40/12	696	684	40	12	250	4	IP44	tř. I	230	50	240	1/29	3 m
SUNEA NHK RTS 50/12	696	684	50	12	250	4	IP44	tř. I	230	50	240	1/29	3 m

popis	kroučící moment	otáčky/min	objednáací číslo	Cena Kč bez DPH
SUNEA NHK RTS 20/17	20 Nm	17 ot./min	1 113 212	<b>8 835,00</b>
SUNEA NHK RTS 30/17	30 Nm	17 ot./min	1 115 198	<b>9 561,00</b>
SUNEA NHK RTS 40/12	40 Nm	12 ot./min	1 117 219	<b>9 738,00</b>
SUNEA NHK RTS 50/12	50 Nm	12 ot./min	1 118 165	<b>10 389,00</b>
Uložení pro pohony SUNEA NHK RTS			9 015 801	<b>217,00</b>

Cena pohonu nezahrnuje držák, unašeč a adaptér. Objednávejte samostatně.  
Adaptér + unašeč do průměru 70 mm = 57,- Kč. Ostatní rozměry dle ceníku.

# Sonesse 50 WT PA / Sonesse 50 RTS

Nová konstrukce pohonu - extrémně tichý chod

Určeno pro INTERIÉROVÉ textilní clony

Sonesse 50 WT PA - nastavení koncových poloh imbusovými šrouby na hlavě pohonu

Sonesse 50 RTS - nastavení koncových poloh dálkovým ovladačem

pro hřídel min.  $\varnothing$  50 x 1,5 mm

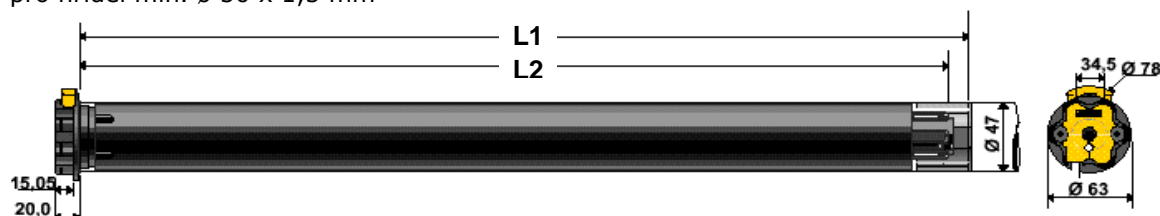

	rozměr L1	rozměr L2	jmenovitý kroutcí moment (Nm)	jmenovitá otáčky (ot./min)	kapacita koncových spínačů (ot.)	max. doba nepřetržitého chodu (min)	stupeň krytí	stupeň ochrany	jmenovitá napětí (V)	kmitočet (Hz)	jmenovitý příkon (W)	délka kabelu (m)
Sonesse 50	712	701	3	28	46	4	IP31	tř. I	230	50	90	3 m
Sonesse 50 RTS	783	770	3	28	250	4	IP31	tř. I	230	50	90	3 m

popis	kroutcí moment	otáčky/min	objednávací číslo	Cena Kč bez DPH
Sonesse 50 3/28	3	28 ot./min	1 030 039	4 814,00
Sonesse 50 3/28 RTS	3	28 ot./min	1 030 032	6 462,00
Krytka unašeče pro pohony Sonesse 50 / 50 RTS			9 910 004	42,00

Cena pohonu nezahrnuje držák, unašeč a adaptér. Objednávejte samostatně.

Adaptér + unašeč do průměru 70 mm = 57,- Kč. Ostatní rozměry dle ceníku.

# Altea BL WT

pohon určený pro screenové rolety odolné větru  
pro hřídel  $\varnothing$  63 nebo 70 mm s DS drážkou  
automatické rozpoznání a nastavení koncových poloh  
screenová roleta musí vybavena Altea BL zámky na spodní koncové liště  
spodní koncová zátěžová lišta musí mít minimální hmotnost 2,6 kg/bm  
možnost paralelního zapojení - max. 3 pohony na jeden ovladač

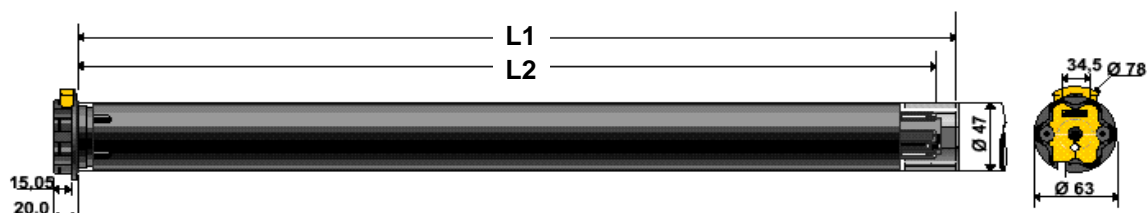

	rozměr L1	rozměr L2	jmenovitý krouťací moment (Nm)	jmenovitá otáčky (ot./min)	max. doba nepřetržitého chodu (min)	stupeň krytí	stupeň ochrany	jmenovité napětí (V)	kmitočet (Hz)	jmenovitý příkon (W)	délka kabelu (m)
Altea BL 50 6/32	555	540	6	32	4	IP44	tř. I	230	50	160	3 m

popis	kr. moment	otáčky/min	objednací číslo	Cena Kč bez DPH
Altea BL 50 6/12	6	32 ot./min	1 032 893	4 772,00

## Mechanické příslušenství Altea BL

	Popis zboží	Obj. číslo	Cena Kč bez DPH
	<b>Altea BL zámek</b> - uzamyká spodní zátěžovou lištu ve spodní koncové poloze. - barva bílá	9 014 996	1 026,00
	<b>Altea BL zámek</b> - uzamyká spodní zátěžovou lištu ve spodní koncové poloze. - barva šedá	9 016 659	1 026,00
	<b>Altea BL zámek</b> - uzamyká spodní zátěžovou lištu ve spodní koncové poloze. - barva černá	9 016 929	1 026,00

Cena pohonu nezahrnuje držák, unašeč a adaptér. Objednávejte samostatně.  
Adaptér + unašeč do průměru 70 mm = 57,- Kč. Ostatní rozměry dle ceníku.

# LS 40

nastavení koncových poloh imbusovými šrouby na hlavě pohonu  
pro hřídel min.  $\varnothing 40 \times 1,0$  mm

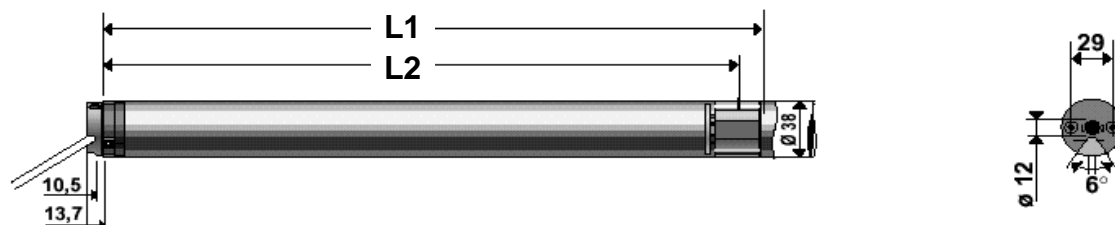

	rozměr L1	rozměr L2	jmenovitý kroutící moment (Nm)	jmenovitá otáčky (ot./min)	kapacita koncových spínačů (ot.)	max. doba nepřetržitého chodu (min)	stupeň krytí	stupeň ochrany	jmenovité napětí (V)	kmitočet (Hz)	jmenovitý příkon (W)	délka kabelu (m)
Lyra 1,3/55	442	421	1,3	55	40	4	IP44	tř.II	230	50	70	1 m
Mercure 3/30	442	421	3	30	40	4	IP44	tř.II	230	50	80	2,5 m
Aries S 4/14	412	394	4	14	40	4	IP44	tř.II	230	50	65	3 m
Mars 9/14	442	421	9	14	40	4	IP44	tř.II	230	50	100	3 m
Vulcan 13/8	453	433	13	8	40	4	IP44	tř.II	230	50	95	3 m

popis	kroutící moment	otáčky/min	objednáací číslo	Cena Kč bez DPH
Lyra 1,3/55	1,3	55 ot./min	1 000 004	<b>3 977,00</b>
Mercure 3/30	3	30 ot./min	1 020 010	<b>3 659,00</b>
Aries S 4/14 3 m	4	14 ot./min	1 021 076	<b>3 361,00</b>
Mars 9/14 kabel 3 m	9	14 ot./min	1 023 042	<b>3 590,00</b>
Vulcan 13/8 3 m	13	8 ot./min	1 024 009	<b>3 644,00</b>

Cena pohonu nezahrnuje držák, unašeč a adaptér. Objednávejte samostatně.  
Adaptér + unašeč do průměru 70 mm = 57,- Kč. Ostatní rozměry dle ceníku.

# LT 50

nastavení koncových poloh integrovanými tlačítky na hlavě pohonu  
pro hřídel min.  $\varnothing 50 \times 1,5$  mm

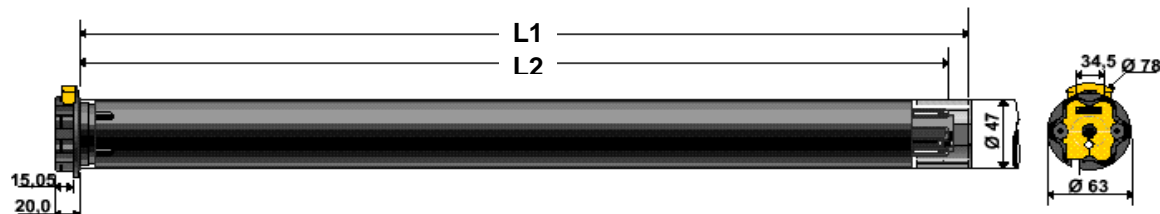

	rozměr L1	rozměr L2	jmenovitý kroutící moment (Nm)	jmenovité otáčky (ot./min)	kapacita koncových spínačů (ot.)	max. doba nepřetržitého chodu (min)	stupeň krytí	stupeň ochrany	jmenovité napětí (V)	kmitočet (Hz)	jmenovitý příkon (W)	délka kabelu (m)
Ariane 6/17	505	490	6	17	46	4	IP44	tř. I	230	50	90	1 m
Ceres 8/17	505	490	8	17	46	4	IP44	tř. I	230	50	90	1 m
Jet 10/17	525	510	10	17	46	4	IP44	tř. I	230	50	120	1 m
Atlas 15/17	525	510	15	17	46	4	IP44	tř. I	230	50	140	1 m
Meteor 20/17	555	540	20	17	46	4	IP44	tř. I	230	50	160	1 m
Gemini 25/17	555	540	25	17	46	4	IP44	tř. I	230	50	170	1 m
Helios 30/17	605	590	30	17	46	4	IP44	tř. I	230	50	240	1 m
Apollo 35/17	605	590	35	17	46	4	IP44	tř. I	230	50	240	1 m
Mariner 40/17	655	640	40	17	46	4	IP44	tř. I	230	50	270	1 m
Vectran 45/12	605	590	45	12	46	4	IP44	tř. I	230	50	240	1 m

popis	kroutící moment	otáčky/min	objednáací číslo	Cena Kč bez DPH
Ariane 6/17	6	17 ot./min	1 032 464	<b>3 369,00</b>
Ceres 8/17	8	17 ot./min	1 035 065	<b>3 688,00</b>
Jet 10/17	10	17 ot./min	1 037 464	<b>3 848,00</b>
Atlas 15/17	15	17 ot./min	1 039 415	<b>4 317,00</b>
Meteor 20/17	20	17 ot./min	1 041 448	<b>4 530,00</b>
Gemini 25/17	25	17 ot./min	1 043 282	<b>4 840,00</b>
Helios 30/17	30	17 ot./min	1 045 372	<b>5 159,00</b>
Apollo 35/17	35	17 ot./min	1 047 233	<b>5 585,00</b>
Mariner 40/17	40	17 ot./min	1 049 476	<b>5 700,00</b>
Vectran 45/12	45	12 ot./min	1 051 312	<b>6 200,00</b>

Cena pohonu nezahrnuje držák, unašeč a adaptér. Objednávejte samostatně.  
Adaptér + unašeč do průměru 70 mm = 57,- Kč. Ostatní rozměry dle ceníku.

# LT 50 rychloběžné

nastavení koncových poloh integrovanými tlačítky na hlavě pohonu  
pro hřídel min.  $\varnothing 50 \times 1,5$  mm

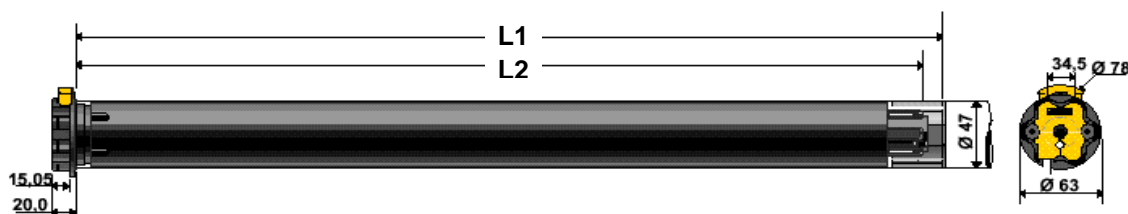

	rozměr L1	rozměr L2	jmenovitý kroučící moment (Nm)	jmenovitě otáčky (ot./min)	kapacita koncových spínačů (ot.)	max. doba nepřetržitého chodu (min)	stupeň krytí	stupeň ochrany	jmenovité napětí (V)	kmitočet (Hz)	jmenovitý příkon (W)	délka kabelu (m)
Hermes 4/32	505	490	4	32	46	4	IP44	tř. I	230	50	90	1 m
Ariane 6/32	505	490	6	32	46	4	IP44	tř. I	230	50	90	1 m
Jet 10/32	525	510	10	32	46	4	IP44	tř. I	230	50	120	1 m
Atlas 15/32	525	510	15	32	46	4	IP44	tř. I	230	50	140	1 m

popis	kroučící moment	otáčky/min	objednávací číslo	Cena Kč bez DPH
Hermes 4/32	4	32 ot./min	1 030 011	<b>3 369,00</b>
Ariane 6/32	6	32 ot./min	1 032 065	<b>3 369,00</b>
Jet 10/32	10	32 ot./min	1 037 078	<b>3 998,00</b>
Atlas 15/32	15	32 ot./min	1 039 069	<b>4 105,00</b>

Cena pohonu nezahrnuje držák, unašeč a adaptér. Objednávejte samostatně.  
Adaptér + unašeč do průměru 70 mm = 57,- Kč. Ostatní rozměry dle ceníku.

# LT 50 NHK

pohon s nouzovou převodovkou pro ovládání klikou při výpadku napětí  
nastavení koncových poloh tlačítky na hlavě pohonu  
pro hřídel min.  $\varnothing$  50 x 1,5 mm

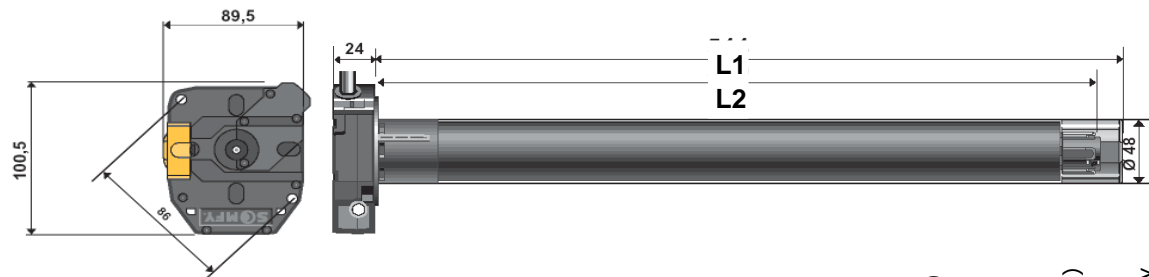

	rozměr L1	rozměr L2	jmenovitý krouticí moment (Nm)	jmenovité otáčky (ot./min)	kapacita koncových spínačů (ot.)	max. doba nepřetržitého chodu (min)	stupeň krytí	stupeň ochrany	jmenovité napětí (V)	kmitočet (Hz)	jmenovitý příkon (W)	převod nouzové kliky	délka kabelu (m)
Ceres NHK 8/17	544	529	8	17	34	4	IP44	tř. I	230	50	90	1/27	1 m
Meteor NHK 20/17	594	579	20	17	34	4	IP44	tř. I	230	50	160	1/27	1 m
Gemini NHK 25/17	594	579	25	17	34	4	IP44	tř. I	230	50	170	1/27	1 m
Mariner NHK 40/17	664	649	40	17	34	4	IP44	tř. I	230	50	270	1/27	1 m
Vectran NHK 50/12	594	579	50	12	34	4	IP 44	tř. I	230	50	240	1/27	1 m

popis	krouticí moment	otáčky/min	objednáací číslo	Cena Kč bez DPH
Ceres NHK 8/17	8 Nm	17 ot./min	1 035 004	<b>5 346,00</b>
Meteor NHK 20/17	20 Nm	17 ot./min	1 041 015	<b>6 454,00</b>
Gemini NHK 25/17	25 Nm	17 ot./min	1 043 005	<b>6 968,00</b>
Mariner NHK 40/17	40 Nm	17 ot./min	1 049 019	<b>7 703,00</b>
Vectran NHK 50/12	50 Nm	12 ot./min	1 051 000	<b>7 936,00</b>

Cena pohonu nezahrnuje držák, unašeč a adaptér. Objednávejte samostatně.  
Adaptér + unašeč do průměru 70 mm = 57,- Kč. Ostatní rozměry dle ceníku.

# LT 60

nastavení koncových poloh tlačítka na hlavě pohonu  
pro hřídel min.  $\varnothing 63 \times 1,5$  mm

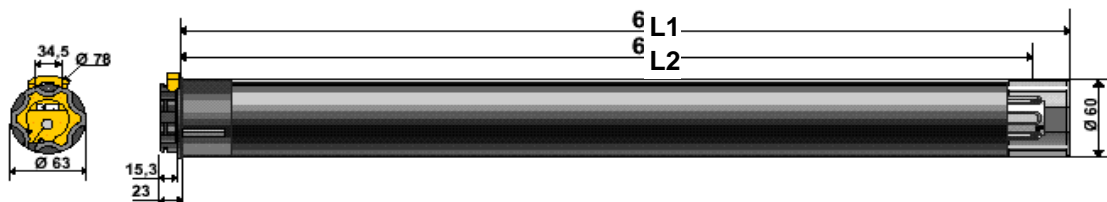

	rozměr L1	rozměr L2	jmenovitý krouticí moment (Nm)	jmenovitá otáčky (ot./min)	kapacita koncových spínačů (ot.)	max. doba nepřetržitého chodu (min)	stupeň krytí	stupeň ochrany	jmenovité napětí (V)	kmitočet (Hz)	jmenovitý příkon (W)	délka kabelu (m)
Orion 40/17	614	597	40	17	35	4	IP44	tř. I	230	50	280	1 m
Vega 60/12	614	597	60	12	35	4	IP44	tř. I	230	50	280	1 m
Sirius 80/12	614	597	80	12	35	4	IP44	tř. I	230	50	410	1 m
Jupiter 85/17	659	642	85	17	35	4	IP44	tř. I	230	50	450	1 m
Titan 100/12	659	642	100	12	35	4	IP44	tř. I	230	50	410	1 m
Taurus 120/12	659	642	120	12	35	4	IP44	tř. I	230	50	450	1 m

popis	krouticí moment	otáčky/min	objednávací číslo	Cena Kč bez DPH
Orion 40/17	40	17 ot./min	1 160 112	<b>5 532,00</b>
Vega 60/12	60	12 ot./min	1 162 048	<b>5 895,00</b>
Sirius 80/12	80	12 ot./min	1 164 074	<b>6 737,00</b>
Jupiter 85/17	85	17 ot./min	1 165 108	<b>7 429,00</b>
Titan 100/12	100	12 ot./min	1 166 069	<b>7 792,00</b>
Taurus 120/12	120	12 ot./min	1 167 050	<b>8 865,00</b>

Cena pohonu nezahrnuje držák, unašeč a adaptér. Objednávejte samostatně.  
Adaptér + unašeč do průměru 70 mm = 57,- Kč. Ostatní rozměry dle ceníku.

# LT 60 NHK / LS 80 NHK

pohon s nouzovou převodovkou pro ovládání klikou  
nastavení koncových poloh tlačítky na hlavě pohonu

LT 60 NHK pro hřídel min.  $\varnothing$  63 x 1,5 mm

LS 80 NHK pro hřídel min.  $\varnothing$  101 x 3,6 mm

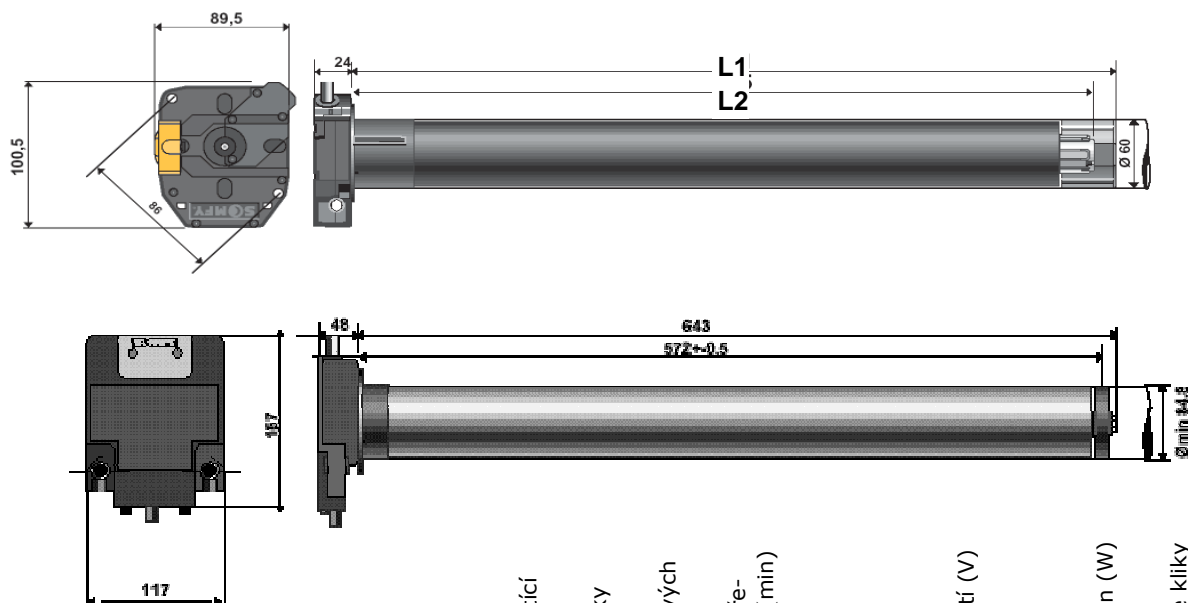









































	rozměr L1	rozměr L2	jmenovitý krouticí moment (Nm)	jmenovité otáčky (ot./min)	kapacita koncových spínačů (ot.)	max. doba nepřetržitého chodu (min)	stupeň krytí	stupeň ochrany	jmenovité napětí (V)	kmitočet (Hz)	jmenovitý příkon (W)	převod nouzové kliky	délka kabelu (m)
Vega NHK 60/12	646	630	60	12	34	4	IP44	tř. I	230	50	280	1/55	1 m
Sirius NHK 80/12	646	630	80	12	34	4	IP44	tř. I	230	50	320	1/55	1 m
Titan NHK 100/12	681	665	100	12	34	4	IP44	tř. I	230	50	410	1/55	1 m
Taurus NHK 120/12	681	665	120	12	34	4	IP44	tř. I	230	50	450	1/55	1 m
Hercules NHK 150/8	643	572	150	8	17	5	IP44	tř. I	230	50	600	1/100	0,5





































popis	krouticí moment	otáčky/min	objednávací číslo	Cena Kč bez DPH
Vega NHK 60/12	60 Nm	12 ot./min	1 162 010	<b>8 856,00</b>
Sirius NHK 80/12	80 Nm	12 ot./min	1 164 009	<b>9 662,00</b>
Titan NHK 100/12	100 Nm	12 ot./min	1 166 010	<b>10 815,00</b>
Taurus NHK 120/12	120 Nm	12 ot./min	1 167 010	<b>12 144,00</b>
Hercules NHK 150/8	150 Nm	8 ot./min	1 200 019	<b>23 934,00</b>

Cena pohonu nezahrnuje držák, unašeč a adaptér. Objednávejte samostatně.  
Adaptér + unašeč do průměru 70 mm = 57,- Kč. Ostatní rozměry dle ceníku.

# Adaptéry a unašeče



Adaptéry a unašeče pro pohony řady LS 40				Adaptéry a unašeče pro pohony řady LT 50					
		Adaptér Ø 40 x 1,0	9 132 143	29,00			Adaptér Ø 63 x 0,8 až 1,0 s drážkou HOCO	9 707 028	29,00
		Unašeč Ø 40 x 1,0	9 132 142	29,00			Unašeč Ø 63 x 0,8 až 1,0 s drážkou HOCO	9 751 014	29,00
		Adaptér Ø 40 x 1,5	9 147 330	29,00			Adaptér DS 74 kulatá drážka DOEHNER	9 707 034	29,00
		Unašeč Ø 40 x 1,5	9 147 544	29,00			Unašeč DS 74 kulatá drážka DOEHNER	9 751 009	78,00
		Adaptér MP 50 x 2,0	9 132 139	29,00			Adaptér DS 78 rovná i kulatá drážka	9 707 027	78,00
		Unašeč MP 50 x 2,0	9 132 138	29,00			Unašeč DS 78 rovná i kulatá drážka	9 761 001	79,00
Adaptéry a unašeče pro pohony řady LT 50				Adaptéry a unašeče pro pohony řady LT 50					
		Adaptér Ø 63 x 0,8 s drážkou Schmitz	9 707 028	29,00			Adaptér Ø 63 x 1,0 s drážkou Welser	9 707 028	29,00
		Unašeč Ø 63 x 0,8 s drážkou Schmitz	9 706 146	29,00			Unašeč Ø 63 x 1,0 s drážkou Welser	9 706 146	29,00
		Adaptér Ø 63 x 0,8 s drážkou Welser	9 707 028	29,00			Adaptér Ø DS 70 x 0,8 - 1,5	9 751 005	29,00
		Unašeč Ø 63 x 0,8 s drážkou Welser	9 706 146	29,00			Unašeč Ø DS 70 x 0,8 - 1,5	9 707 034	29,00
		Unašeč Ø 50 x 1,5	9 707 125	29,00			Adaptér Ø 70 x 1,5	9 707 031	29,00
							Unašeč Ø 70 x 1,5	9 420 313	29,00
		Adaptér Ø 60 x 1,5	9 707 033	29,00			Adaptér Ø 70 x 2,0	9 707 031	29,00
		Unašeč Ø 60 x 1,5	9 751 013	29,00			Unašeč Ø 70 x 2,0	9 206 028	29,00
		Adaptér Ø 63 x 1,5	9 707 026	29,00					
		Unašeč Ø 63 x 1,5	9 206 019	29,00					
		Adaptér Ø DS 80	9 420 305	131,00					
		Unašeč Ø DS 80	9 128 427	78,00					
		Mezikroužek	9 707 026	29,00					
		Adaptér Ø DS 85	9 420 300	100,00					
		Unašeč Ø DS 85	9 690 085	78,00					
		Mezikroužek	9 707 026	29,00					
		Adaptér pro kulatou drážku	9 707 034	29,00					
		Unašeč Ø 70 x 0,8 až Ø 70 x 1,0 s kulatou drážkou	9 751 005	29,00					
		Unašeč Ø 70 x 1,2 až Ø 70 x 1,5 s kulatou drážkou	9 751 010	29,00					
		Adaptér Ø 63 x 1,5/1,6 a	9 707 026	29,00					
		Adaptér DS 78 rovná drážka MHZ	9 762 012	78,00					
		Unašeč DS 78 rovná drážka MHZ	9 761 012	78,00					

# Adaptéry a unašeče



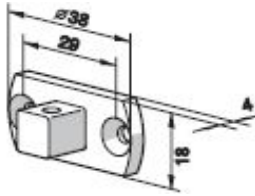
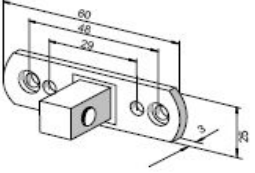

Adaptéry a unašeče pro pohony řady LT 60				Adaptéry a unašeče pro pohony řady LT 60			
		Adaptér Ø DS 80	9 420 305 <b>131,00</b>			Adaptér Ø 102 x 2,0	9 420 370 <b>65,00</b>
		Unašeč Ø DS 80	9 128 427 <b>78,00</b>			Unašeč Ø 102 x 2,0 s výstupkem	9 420 304 <b>452,00</b>
		Adaptér Ø DS 85	9 420 300 <b>100,00</b>			Adaptér DS Ø 130 x 2,0	9 520 391 <b>639,00</b>
		Unašeč Ø DS 85	9 690 085 <b>78,00</b>			Unašeč DS Ø 130 x 2,0	9 420 308 <b>639,00</b>
		Adaptér Ø DS 100 STOBAG	9 013 969 <b>876,00</b>			Adaptér DS 78 rovná drážka DOEHNER	9 707 638 <b>78,00</b>
		Unašeč Ø DS 100 STOBAG	9 420 372 <b>240,00</b>			Unašeč DS 78 rovná drážka DOEHNER	9 761 001 <b>79,00</b>
		Unašeč Ø 63 x 1,5	9 206 019 <b>29,00</b>			Adaptér DS 78/D kulatá drážka	9 707 639 <b>78,00</b>
						Unašeč DS 78/D kulatá drážka	9 761 004 <b>78,00</b>
		Adaptér Ø 70 x 2,0	9 701 129 <b>29,00</b>			Adaptér DS 78/R kulatá drážka	9 707 640 <b>78,00</b>
		Unašeč Ø 70 x 2,0	9 420 313 <b>29,00</b>			Adaptér DS 78/R kulatá drážka	9 761 005 <b>78,00</b>
		Adaptér Ø 89 x 2,0	9 520 312 <b>159,00</b>			Adaptér DS 85 kulatá drážka	9 707 641 <b>78,00</b>
		Unašeč Ø 89 x 2,0	9 420 303 <b>424,00</b>			Unašeč DS 85 kulatá drážka	9 761 003 <b>78,00</b>
Adaptéry a unašeče pro pohony řady LS 80				Adaptéry a unašeče pro pohony řady LS 80			
		Adaptér pro svařovanou trubku Ø 133 x 2,5	9 530 381 <b>560,00</b>			Adaptér pro svařovanou trubku Ø 101 x 3,6 nebo přesnou trubku Ø 100 x 3,0	9 530 324 <b>243,00</b>
		Unašeč pro svařovanou trubku Ø 133 x 2,5 s pojistným kroužkem	9 148 803 <b>841,00</b>			Unašeč pro svařovanou trubku Ø 101 x 3,6 nebo přesnou trubku Ø 100 x 3,0	9 148 800 <b>726,00</b>
		Adaptér pro svařovanou trubku Ø 133 x 4,0	9 530 403 <b>511,00</b>			Adaptér pro svařovanou trubku Ø 102 x 2,0	9 530 346 <b>259,00</b>
		Unašeč pro svařovanou trubku Ø 133 x 4,0 s pojistným kroužkem	9 148 804 <b>911,00</b>			Unašeč pro svařovanou trubku Ø 102 x 2,0 s pojistným kroužkem	9 148 801 <b>678,00</b>
		Adaptér pro svařovanou trubku Ø 159 x 4,5	9 530 425 <b>619,00</b>			Adaptér pro svařovanou trubku Ø 108 x 3,6	9 530 368 <b>397,00</b>
		Unašeč pro svařovanou trubku Ø 159 x 4,5 s pojistným kroužkem	9 295 049 <b>1 543,00</b>			Unašeč pro svařovanou trubku Ø 108 x 3,6 s pojistným kroužkem	9 148 802 <b>841,00</b>

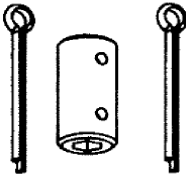

# Mechanické příslušenství

	Popis zboží	Objednávací číslo	Cena Kč bez DPH
	<b>Držák pohonu</b> - držák pohonu LS 40 - čtyřhran 10 x 10 mm - použitelný pro pohony max 13 Nm	9 500 602	79,00
	<b>Držák pohonu</b> - držák pohonu LT 50 - čtyřhran 10 x 10 mm - použitelný pro pohony max 35 Nm	9 910 014	145,00
	<b>Redukce LS40/LT50</b> - redukce umožňuje osadit pohon LS40 nebo ALTUS 40 do hřídele větších průměrů	9 500 333	#N/A
	<b>Redukce hlavy pohonu LS40/LT50</b> - upevňuje se na hlavu pohonu LS 40 nebo ALTUS 40 a umožňuje pohon zacvaknout do držáku pro pohony LT50/LT60 - použitelný pro pohony max 13 Nm	9 500 659	83,00

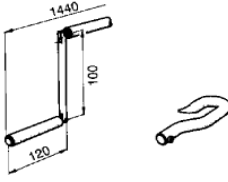

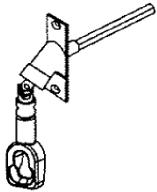
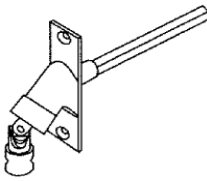
# Mechanické příslušenství

	Popis zboží	Objednávací číslo	Cena Kč bez DPH
	<b>Prodlužovací osa</b> - šestihran - délka 330 mm - použitelný pro pohony max 120 Nm	9 420 659	128,00
	<b>Spojka</b> - vnitřní šestihran - použitelný pro pohony max 120 Nm	9 685 120	146,00
	<b>Nouzová klika BASIC bílá RAL 9010</b> - délka 110 cm - délka 120 cm - délka 140 cm - délka 150 cm - délka 160 cm - délka 180 cm - délka 200 cm - délka 220 cm - délka 240 cm - délka 260 cm - délka 300 cm	2 001 889 2 001 890 2 001 891 2 001 892 2 001 893 2 001 894 2 001 895 2 001 896 2 001 897 2 001 898 2 001 900	150,00 155,00 169,00 179,00 188,00 202,00 204,00 237,00 272,00 352,00 383,00
	<b>Zalamovací nouzová klika k NHK</b> Délka 1440 mm Délka 2880 mm	9 701 386 9 702 803	598,00 601,00
	<b>Kloubová hřídel</b> - osa šestihran, délka 315 mm - úhel 45 stupňů - použitelný pro pohony max 120 Nm	9 707 135	334,00
	<b>Kloubová hřídel</b> - osa šestihran, délka 315 mm - úhel 90 stupňů - včetně oka pro kliku - použitelný pro pohony max 120 Nm	9 685 181	1 296,00
	<b>Kloubová hřídel</b> - osa šestihran, délka 315 mm - úhel 90 stupňů - použitelný pro pohony max 120 Nm	9 707 134	566,00





# Mechanické příslušenství

	Popis zboží	Objednávací číslo	Cena Kč bez DPH
	<b>Standardní držák</b> - pro montáž na stěnu - včetně spojovacího materiálu - pro pohon LS 80 NHK Hercules	9 530 616	933,00
	<b>Závěs kliky NHK</b> - pro pohony LT 80 Hercules NHK	9 137 047	196,00
	<b>Pomůcka pro nastavení NHK</b> - pomůcka pro nastavení koncových spínačů u pohonů NHK	9 910 019	29,00
	NHK kabel bílý 1 m NHK kabel bílý 2,5 m NHK kabel bílý 3 m NHK kabel bílý 5 m NHK kabel černý 1 m NHK kabel černý 2,5 m NHK kabel černý 3 m NHK kabel černý 10 m	9 208 281 9 208 282 9 208 283 9 208 284 9 208 291 9 208 293 9 208 294 9 208 296	166,00 204,00 216,00 266,00 191,00 266,00 291,00 498,00
	HiPro přívodní kabel černý, délka 1 m HiPro přívodní kabel černý, délka 1,5 m HiPro přívodní kabel černý, délka 2,5 m HiPro přívodní kabel černý, délka 3 m HiPro přívodní kabel černý, délka 5 m HiPro přívodní kabel černý, délka 10 m	9 203 831 9 203 832 9 203 833 9 203 834 9 203 845 9 203 839	176,00 202,00 253,00 278,00 390,00 498,00
	RTS přívodní kabel černý, délka 1 m RTS přívodní kabel černý, délka 3 m RTS přívodní kabel černý, délka 5 m RTS přívodní kabel bílý, délka 2,5 m RTS přívodní kabel bílý, délka 5 m RTS přívodní kabel bílý, délka 10 m	9 203 891 9 203 899 9 000 908 9 203 890 9 203 863 9 203 889	179,00 278,00 404,00 191,00 253,00 376,00
	<b>Montážní kabel WT</b> - pro zkoušku běhu a nastavení koncových poloh trubkových pohonů a žaluziových pohonů. - vypínač bez aretace - <b>součástí sady je i redukce na Hirschmann konektor pro žaluziové pohony!</b>	9 015 971	1 143,00

# Mechanické příslušenství

	Popis zboží	Objednávací číslo	Cena Kč bez DPH
	Kabelová spojka IP 54		
	<i>Samice STAK 3</i>	9 014 185	<i>188,00</i>
	<i>Samec STAS</i>	9 705 426	<i>188,00</i>
	<i>Zajišťovací raménko STASI 3</i>	9 701 624	<i>24,00</i>
	Rychloupínací svorkovnice	9 013 021	<i>29,00</i>

# Spínače, klíčové spínače

	Popis zboží	Objednávací číslo	Cena Kč bez DPH
	<b>Spínač na omítku vodotěsný</b> 10A-250V-1polový na omítku - Spínač s aretací - šedý - Tlačítko bez aretace - šedé	1 800 008 1 800 007	504,00 504,00
	<b>Spínač na omítku vodotěsný</b> - Spínač s aretací - šedý	1 870 064	504,00
	<b>Klíčový spínač</b> - 10A-250V-1polový, 1polohový bez aretace vodotěsný, pro vícebodové relé MR2 - pancéřovaný, krytí IP65 na omítku - pancéřovaný, krytí IP65 pod omítku	1 800 242 1 800 243	816,00 816,00
	<b>Klíčový spínač ↑↓</b> - na omítku pancéřovaný, vodotěsný, IP65 - bez aretace - s aretací	1 800 244 1 800 246	994,00 1 045,00
	<b>Klíčový spínač ↑↓</b> - pod omítku pancéřovaný, vodotěsný, IP65 - bez aretace - s aretací	1 800 245 1 800 247	994,00 1 045,00
	<b>Odlitek klíče</b> - pro klíčové spínače, pouze odlitek nutno vybrousit u zámečníka	701 558	84,00

# Přímé řízení jednoho pohonu

	Popis zboží	Objednávací číslo	Cena Kč bez DPH
	<b>Inis UNO - vypínač</b>	* včetně krytky a rámečku *	
	<i>Inis UNO - vypínač s aretací</i>	1 800 016	293,00
	<i>Inis UNO T - vypínač bez aretace</i>	1 800 013	293,00
	<b>Inis DUO - vypínač dvojitý</b>	* včetně krytky a rámečku *	
	<i>Inis DUO - vypínač s aretací</i>	1 800 026	459,00
	<i>Inis DUO T - vypínač bez aretace</i>	1 800 027	459,00
	<b>Chronis UNO - elektr. spínací hodiny</b>	* včetně krytky a rámečku *	
	<i>Chronis UNO EASY</i>	1 805 148	2 392,00
	<i>Chronis UNO SMART</i>	1 805 162	2 679,00
	<b>Chronis UNO COMFORT L</b>	* včetně krytky a rámečku *	
	<i>elektr. spínací hodiny s možností připojení slunečního čidla, dodáváno BEZ čidla</i>	1 805 169	3 166,00
	<i>čidlo pro Chronis UNO COMFORT L 1 m</i>	9 709 685	796,00
	<i>čidlo pro Chronis UNO COMFORT L 2 m</i>	9 709 686	841,00
	<i>čidlo pro Chronis UNO COMFORT L 4 m</i>	9 709 687	885,00
<i>čidlo pro Chronis UNO COMFORT L 7 m</i>	9 709 688	956,00	
	<b>Soliris UNO - sluneční a větrná automatika</b>	* včetně krytky a rámečku *	
	<i>Soliris UNO - pro jeden pohon sada obsahuje: čidlo slunce/vítr vypínač s integrovanou elektronikou</i>	1 818 189	5 440,00
	<b>Eolis UNO - větrná automatika</b>		
	<i>Eolis UNO - pro jeden pohon sada obsahuje čidlo větru, elektroniku, a vypínač Centralis IB</i>	1 816 050	3 912,00
	<b>Interiérový termostat</b>		
	<i>Interiérový termostat pro Soliris UNO, Soliris IB</i>	9 709 808	2 319,00
	<b>Dešťové čidlo RFA 005</b>	9 705 588	6 058,00
	<b>Dešťové čidlo Aquatic</b>	9 011 235	6 058,00
	<i>Dešťová čidla pro Soliris UNO / IB, Soliris RTS, Eolis RTS, Thermis UNO / IB, Soliris sensor RTS Aquatic. K automatikám Soliris RTS a Eolis RTS je nutné použít "Elektroniku pro připojení dešťového čidla" obj. č. 9008108</i>		







Krytka inteo 50,- Kč, rámeček inteo 50,- Kč bez DPH

# Sběrníkové řízení

	Popis zboží	Objednávací číslo	Cena Kč bez DPH
	<b>Centralis UNO IB</b> <i>Elektronický spínač, sběrníkové řízení</i> <i>Centralis UNO IB pro markýzy</i>	* včetně krytky a rámečku * 1 810 283	<b>2 392,00</b>
	<b>Centralis IB</b> <i>Elektronický spínač pro sběrníkové řízení - centrální nebo skupinové ruční ovládání</i>	* bez krytky a rámečku * 1 800 278	<b>629,00</b>
	<b>Chronis IB Comfort L</b> <i>elektr. spínací hodiny s možností připojení slunečního čidla, dodáváno BEZ čidla</i>	* včetně krytky a rámečku * 1 805 173	<b>3 166,00</b>
	čidlo pro Chronis IB COMFORT L 1 m	9 709 685	<b>796,00</b>
	čidlo pro Chronis IB COMFORT L 2 m	9 709 686	<b>841,00</b>
	čidlo pro Chronis IB COMFORT L 4 m	9 709 687	<b>885,00</b>
	čidlo pro Chronis IB COMFORT L 7 m	9 709 688	<b>956,00</b>
	<b>Soliris IB - automatika slunce vítr</b> <i>Soliris IB - pro řízení sběrnice sada obsahuje čidlo slunce/vítr, vypínač s integrovanou elektronikou</i>	* včetně krytky a rámečku * 1 818 190	<b>4 810,00</b>
	<b>Soliris IB - automatika slunce vítr</b> <i>Soliris IB - pro řízení sběrnice pouze řídicí elektronika bez čidla slunce/vítr</i>	* bez krytky a rámečku * 1 818 193	<b>3 975,00</b>
	<b>Sluneční čidlo pro Soliris</b> <i>externí čidlo pro připojení k Solirisu IB/UNO rozměry v 88 mm x š 34 mm x h 47 mm krytí IP 65</i>	9 154 217	<b>864,00</b>

Krytka inteo 50,- Kč, rámeček inteo 50,- Kč bez DPH

# Sběrníkové řízení

	Popis zboží	Objednávací číslo	Cena Kč bez DPH
	<b>CD 1 x 1 P 6</b> <i>decentr.ovladač pohonu, provedení pro montáž do krabice, pro rolety, markýzy a žaluzie</i> <i>rozměry: š 65 mm x v 100 mm x h 25 mm</i>	1 822 068	<b>1 181,00</b>
	<b>CD 1 x 1 P 8</b> <i>decentr.ovladač pohonu, provedení v krabici na omítku, pro rolety, markýzy a žaluzie</i> <i>rozměry: š 160 mm x v 165 mm x h 60 mm</i>	1 822 069	<b>1 548,00</b>
	<b>CD 1 x 1 N</b> <i>decentr.ovladač pohonu, provedení pro montáž na DIN lištu, pro rolety, markýzy a žaluzie</i> <i>rozměry: š 36 mm x v 90 mm x h 60 mm</i>	1 860 117	<b>1 422,00</b>
	<b>CD 2 x 1 P 8</b> - ovladač pohonu <i>pro rolety, markýzy a žaluzie</i> <i>individuální ovládání dvou pohonů</i> <i>dvěma lokálními ovladači + připojení na centrální řídicí sběrnici (= 2 ks CD 1 x 1)</i>	1 822 041	<b>2 943,00</b>
	<b>CD 1 x 4 P 8</b> - ovladač pohonu <i>pro rolety, markýzy a žaluzie</i> <i>skupinové ovládání max 4 pohonů</i> <i>jedním lokálním ovladačem + připojení na centrální řídicí sběrnici (= 1 ks CD 1 x 1 + GS 3)</i>	1 822 039	<b>3 383,00</b>
	<b>Výhybka</b>  <i>BDX 12 pro 6 skupin</i>	1 860 065	<b>1 147,00</b>



## animeo IB+

	Popis zboží	Objednávací číslo	Cena Kč bez DPH
	<p><b>MotorController 4 AC WM</b></p> <p>Řídící jednotka pro 4 pohony 230V/50Hz. Každý pohon může mít svůj lokální ovladač. MotorController 4 AC lze použít pro řízení motorových rolet, venkovních žaluzií, markýz, větracích oken i dalších zařízení. Možnost dovybavení jednotky rádiovou nebo infra kartou pro dálkové ovládání v rámci místnosti. Montáž na omítku. Rozměry: 255 x 180 x 61 mm</p>	1 860 049	5 824,00
	<p><b>MotorController 4 AC DRM</b></p> <p>Řídící jednotka pro 4 pohony 230V/50Hz. Každý pohon může mít svůj lokální ovladač. MotorController 4 AC lze použít pro řízení motorových rolet, venkovních žaluzií, markýz, větracích oken i dalších zařízení. Možnost dovybavení jednotky rádiovou nebo infra kartou pro dálkové ovládání v rámci místnosti. Montáž na DIN lištu do rozvaděče. Rozměry: 210 x 90 x 61 mm (12 TE modulů)</p>	1 860 081	5 824,00
	<p><b>MotorController 1 AC WM</b></p> <p>Řídící jednotka pro 1 pohon 230V/50Hz. Pohon může mít svůj lokální ovladač. MotorController 1 AC lze použít pro řízení motorových rolet, venkovních žaluzií, markýz, větracích oken i dalších zařízení. Montáž na omítku. Rozměry: 90 x 180 x 45 mm</p>	1 860 121	2 857,00
	<p><b>MotorController 1 AC DRM</b></p> <p>Řídící jednotka pro 1 pohon 230V/50Hz. Pohon může mít svůj lokální ovladač. MotorController 1 AC lze použít pro řízení motorových rolet, venkovních žaluzií, markýz, větracích oken i dalších zařízení. Montáž na DIN lištu. Rozměry: 65x105x20 mm</p>	1 860 122	2 437,00
	<p><b>RTS karta</b></p> <p>Přijímač radiových povelů rozšiřuje možnosti řídicí jednotky MotorController. Použitím této karty je možné ovládat každý připojený pohon k jednotce MotorController zvlášť dálkovým ovladačem. Při použití 5-ti kanálového dálkového ovladače je možné každý pohon ovládat zvlášť a pátým kanálem všechny najednou. Pokud je v jednotce MotorController instalována RTS karta, je nutné jednotku MotorController umístit tak, aby nebyla např. v kovové skříni rozvaděče.</p>	1 860 105	2 060,00
	<p><b>Oddělovač zón</b></p> <p>Oddělovač zón pro vytvoření podskupin na sběrnici IB+.</p>	1 810 392	1 706,00

# animeo SOLO

	Popis zboží	Objednávací číslo	Cena Kč bez DPH
	<b>Animeo Solo 1 zónový</b> <i>centrální jednotka ANIMEO Solo pro řízení 1 zóny. Na základě údajů čidel slunce, větru, teploty a dešťových srážek a na základě nastavených parametrů vydává povely pro řídicí jednotky pohonů (MotorController/CD 1x1/Centralis UNO IB) v jednotlivých zónách.</i>	1 860 143	8 218,00
	<b>Animeo Solo 2 zónový</b> <i>centrální jednotka ANIMEO Solo pro řízení maximálně 2 zón. Na základě údajů čidel slunce, větru, teploty a dešťových srážek a na základě nastavených parametrů vydává povely pro řídicí jednotky pohonů (MotorController/CD 1x1/Centralis UNO IB) v jednotlivých zónách.</i>	1 860 144	12 135,00
	<b>Sluneční čidlo</b> <i>externí čidlo pro připojení k Animeo Solo rozměry v 88 mm x š 34 mm x h 47 mm krytí IP 65</i>	9 154 217	864,00
	<b>Větrná a sluneční čidla</b> <i>větrné čidlo</i> <i>větrné a sluneční čidlo</i>	9 101 479 9 101 473	1 272,00 1 796,00
	<b>Dešťové čidlo RFA 005</b> <i>Dešťová čidla pro Animeo Solo</i>	9 705 588	6 058,00
	<b>Čidlo vnější teploty</b> <i>Čidlo vnější teploty pro připojení k Animeo Solo</i>	9 001 611	5 399,00





# Rádiové řízení - přijímače

	Popis zboží	Objednávací číslo	Cena Kč bez DPH
	<b>Centralis UNO RTS VB</b> <i>Elektronický spínač pro jeden pohon s integrovaným přijímačem bezdrátového ovládání komunikuje bezdrátově s radiovými automatikami, možnost uložení mezípolohy</i>	* včetně krytky a rámečku * 1 810 219	<b>2 698,00</b>
	<b>Universal receiver RTS</b> <i>přijímač dálk. ovládání pro montáž na omítku Montáž v exteriéru, komunikuje bezdrátově s automatikami Eolis sensor RTS, Soliris sensor RTS, Soliris sensor RTS Aquatic, Eolis 3D, Sunis Wirefree RTS, možnost uložení dvou mezípoloh</i>	1 810 624	<b>2 843,00</b>
	<b>Centralis receiver RTS</b> <i>sada přijímače Universal receiver RTS a dálkového ovladače Telis 1 PURE RTS</i>	1 810 625	<b>3 717,00</b>
	<b>Universal slim receiver cable RTS</b> <i>Montáž v exteriéru, komunikuje bezdrátově s automatikami Eolis sensor RTS, Soliris sensor RTS, Soliris sensor RTS Aquatic, Eolis 3D, Sunis Wirefree RTS, možnost uložení dvou mezípoloh</i>	1 810 783	<b>3 947,00</b>
	<b>Universal slim receiver plug RTS</b> <i>Montáž v exteriéru, komunikuje bezdrátově s automatikami Eolis sensor RTS, Soliris sensor RTS, Soliris sensor RTS Aquatic, Eolis 3D, Sunis Wirefree RTS, možnost uložení dvou mezípoloh</i>	1 810 784	<b>3 947,00</b>
	<b>Centralis Indoor RTS</b> <i>přijímač dálk. ovládání pro markýzy montáž v interiéru možnost uložení dvou mezípoloh</i>	1 810 096	<b>2 628,00</b>
	<b>Dry contact receiver RTS</b> <i>přijímač dálk. ovládání výstup bezpotenciálový kontakt např. pro ovládání řídicí IB sběrnice umožňuje kombinaci systému RTS a IB</i>	1 810 750	<b>2 561,00</b>

# Rádiové řízení - přijímače





	Popis zboží	Objednávací číslo	Cena Kč bez DPH
	<b>Lighting indoor/outdoor RTS</b> jednobanální spínač světelných okruhů ohmická zátěž max 500W <i>Lighting indoor RTS (do interiéru)</i> <i>Lighting outdoor RTS (do exteriéru)</i>	1 810 165 1 810 628	2 523,00 1 975,00
	<b>Lighting modulis receiver RTS</b> rozměry: 25 x 52 x 40 mm, stmívač, 40W - 300W	9 014 281	4 166,00
	<b>Lighting slim receiver RTS</b> jednobanální světelný spínač, max 500 W, IP 54	1 822 215	2 580,00
	<b>Heat receiver RTS</b> přijímač pro ovládání tepelných zářičů ohmická zátěž max 2000W	1 822 097	4 635,00
	<b>Heating ramp modulis RTS</b> Tepelná rampa s integrovaným přijímačem dálkového ovládání. Regulace výkonu ve třech krocích - 33%, 66% a 100 %. Rozměry: 513 x 175 x 111 mm. Výkon 2000W. Včetně montážního příslušenství pro kotvení na zeď, na strop nebo na kazetovou markýzu. Krytí IP 24.	1 810 876	17 719,00
	<b>Lighting modulis ramp RTS 3 m</b> Světelná rampa s integr. přijímačem dálkového ovládání. Regulace výkonu 0 - 100%. Rozměry: 3000 x 89 x 40 mm, výkon 5 x 20W. Včetně montážního příslušenství pro kotvení na zeď, strop nebo na kazetovou markýzu. Krytí IP 34	1 810 878	15 789,00
	<b>Lighting modulis ramp RTS 1 m</b> Světelná rampa s integr. přijímačem dálkového ovládání. Regulace výkonu 0 - 100%. Rozměry: 1000 x 89 x 40 mm, výkon 3 x 20W. Včetně montážního příslušenství pro kotvení na zeď, strop nebo na kazetovou markýzu. Krytí IP 34	1 811 022	10 870,00

# Rádiové řízení - vysílače

	Popis zboží	Objednávací číslo	Cena Kč bez DPH
	<b>Situlo RTS</b> <i>jednokanálový dálkový ovladač určený pro montáž na omítku</i>	1 810 636	791,00
	<b>TELIS PURE RTS</b> přenosný dálk. ovladač <i>Telis 1 PURE - jednokanálový</i> <i>Telis 4 PURE - pětikanálový</i> <i>Telis Soliris PURE RTS - jednokanálový s možností vypínat/zapínat sluneční automatiku</i> <i>Telis 4 Soliris PURE RTS - pětikanálový s možností vypínat/zapínat sluneční automatiku na pátém kanále</i>	1 810 630 1 810 631 1 810 634 1 810 957	1 367,00 1 873,00 1 873,00 2 519,00
	<b>TELIS SILVER RTS</b> přenosný dálk. ovladač <i>povrchová úprava stříbrná metalíza</i> <i>Telis 1 SILVER RTS - jednokanálový</i> <i>Telis 4 SILVER RTS - pětikanálový</i> <i>Telis 4 Soliris SILVER RTS - pětikanálový s možností vypínat/zapínat sluneční automatiku na pátém kanále</i>	1 810 637 1 810 638 1 810 907	1 568,00 2 162,00 2 613,00
	<b>TELIS LOUNGE RTS</b> přenosný dálk. ovladač <i>povrchová úprava černá, lesk</i> <i>Telis 1 LOUNGE RTS - jednokanálový</i> <i>Telis 4 LOUNGE RTS - pětikanálový</i> <i>Telis 4 Soliris LOUNGE RTS - pětikanálový s možností vypínat/zapínat sluneční automatiku na pátém kanále</i>	1 810 649 1 810 651 1 810 906	1 852,00 2 534,00 3 027,00
	<b>TELIS PATIO RTS</b> přenosný dálk. ovladač <i>nárazuvzdorný, voděodolný - modrobílý</i> <i>Telis 1 PATIO RTS - jednokanálový</i> <i>Telis 4 PATIO RTS - pětikanálový</i> <i>Telis Soliris PATIO RTS - jednokanálový s možností vypínat/zapínat sluneční automatiku</i> <i>Telis 4 Soliris PATIO RTS - pětikanálový s možností vypínat/zapínat sluneční automatiku na pátém kanále</i>	1 810 642 1 810 644 1 810 646 1 810 648	1 532,00 2 441,00 2 441,00 2 916,00

## Rádiové řízení - vysílače

SMOOVE®

	Popis zboží	Objednávací číslo	Cena Kč bez DPH
	<b>Smoove Origin RTS</b> <i>nástěnný 1-kanálový vysílač s mechanickými tlačítky. Součástí je bílý rámeček + nástěnný držák.</i>	1 811 045	840,00
	<b>Smoove 1 RTS</b> <i>nástěnný 1-kanálový vysílač s dotykovými tlačítky. Součástí je nástěnný držák. Součástí NENÍ rámeček, objednávejte samostatně!</i> <i>Smoove 1 RTS Pure Shine - bílá</i> <i>Smoove 1 RTS Black Shine - černá</i> <i>Smoove 1 RTS Silver Shine - stříbrná</i> <i>Smoove 1 RTS Red Light - červená</i>	1 810 881 1 810 882 1 810 883 1 810 884	920,00 920,00 1 113,00 1 113,00
	<b>Smoove 4+1 RTS</b> <span style="color: red;">dostupné v druhé polovině roku 2011</span> <i>nástěnný 5-ti kanálový vysílač s dotykovými tlačítky. Součástí je nástěnný držák. Součástí NENÍ rámeček, objednávejte samostatně!</i> <i>Smoove 4+1 RTS Pure Shine - bílá</i> <i>Smoove 4+1 RTS Black Shine - černá</i> <i>Smoove 4+1 RTS Silver Shine - stříbrná</i> <i>Smoove 4+1 RTS Red Light - červená</i>	1 810 888 1 810 887 1 810 886 1 810 885	1 851,00 1 851,00 2 051,00 2 051,00
	<b>Rámečky pro Smoove RTS</b> <i>Pure Smoove Frame - bílá</i> <i>Black Smoove Frame - černá</i> <i>Silver Smoove Frame - stříbrná</i> <i>Silver Mat Smoove Frame - stříbrná matná</i> <i>Amber bamboo Smoove Frame - bambus</i> <i>Light Bamboo Smoove Frame - světlý bambus</i> <i>Cherry Mat Smoove Frame - třešeň</i> <i>Walnut Smoove Frame - ořech</i>	9 015 022 9 015 023 9 015 024 9 015 025 9 015 026 9 015 027 9 015 236 9 015 237	93,00 308,00 308,00 308,00 739,00 739,00 739,00 739,00

# Rádiové řízení - vysílače



	Popis zboží	Objednávací číslo	Cena Kč bez DPH
	<b>Chronis RTS</b> - elektr. spínací hodiny <i>Chronis RTS EASY</i> <i>Chronis RTS SMART</i>	* včetně krytky a rámečku * 1 805 150 1 805 166	<b>2 392,00</b> <b>2 784,00</b>
 	<b>Chronis RTS COMFORT L</b> <i>elektr. spínací hodiny s možností připojení slunečního čidla, dodáváno BEZ čidla</i> čidlo pro Chronis RTS COMFORT L 1 m čidlo pro Chronis RTS COMFORT L 2 m čidlo pro Chronis RTS COMFORT L 4 m čidlo pro Chronis RTS COMFORT L 7 m	* včetně krytky a rámečku * 1 805 176 9 709 685 9 709 686 9 709 687 9 709 688	<b>3 262,00</b> <b>796,00</b> <b>841,00</b> <b>885,00</b> <b>956,00</b>
	<b>Centralis RTS</b> <i>Nástěnný vysílač bezdrátového dálkového ovládání</i>	* bez krytky a rámečku * 1 810 249	<b>914,00</b>
	<b>Telis 16 RTS PURE</b> <i>přenosný 16-ti kanálový dálkový ovladač pro centrální a lokální ovládání</i> <i>povrchová úprava bílá lesklá</i>	1 811 079	<b>4 309,00</b>
	<b>TELIS 16 RTS SILVER</b> <i>přenosný 16-ti kanálový dálkový ovladač pro centrální a lokální ovládání</i> <i>povrchová úprava stříbrná metalíza</i>	1 811 080	<b>4 763,00</b>
	<b>Telis 6 Chronis RTS PURE</b> <i>6-ti kanálový ovladač s integrovanou časovou automatikou.</i> <i>Možnost zadání až 6-ti časů denně.</i> <i>povrchová úprava bílá lesklá</i>	1 805 215	<b>5 102,00</b>
	<b>Telis 6 Chronis RTS SILVER</b> <i>6-ti kanálový ovladač s integrovanou časovou automatikou.</i> <i>Možnost zadání až 6-ti časů denně.</i> <i>povrchová úprava stříbrná metalíza</i>	1 805 216	<b>5 443,00</b>

Krytka inteo 50,- Kč, rámeček inteo 50,- Kč bez DPH

# Rádiové řízení - automatiky

	Popis zboží	Objednávací číslo	Cena Kč bez DPH
	<b>Eolis senzor RTS</b> Větrné rádiové čidlo kompatibilní POUZE s motory ALTUS, OREA, LT 50 NHK RTS a přijímači ORIENTA receiver RTS (Modulis), Centralis UNO RTS VB, Universal receiver RTS	1 816 066	2 657,00
	<b>Soliris senzor RTS</b> sluneční a větrné rádiové čidlo kompatibilní POUZE s motory ALTUS, OREA, LT 50 NHK RTS a přijímači ORIENTA receiver RTS (Modulis), Centralis UNO RTS VB, Universal receiver RTS	1 818 210	3 517,00
	<b>Soliris senzor RTS Aquatic</b> sluneční a větrné čidlo s možností připojení dešťového čidla kompatibilní POUZE s motory ALTUS, OREA, LT 50 NHK RTS a přijímači ORIENTA receiver RTS (Modulis), Centralis UNO RTS VB, Universal receiver RTS	9 013 988	5 065,00
	<b>Eolis 3D Wirefree RTS</b> bezdrátové větrné otřesové čidlo napájené bateriemi, montáž na přední profil markýzy. Komunikuje bezdrátově s pohony ALTUS, OREA, LT 50 NHK RTS, a přijímači Orienta receiver RTS (Modulis), Centralis UNO RTS VBm Universal receiver RTS rozměry: 25 x 38 x 15		
	Eolis 3D Wirefree RTS barva bronzová	9 013 809	2 743,00
	Eolis 3D Wirefree RTS barva černá	9 013 847	2 743,00
	Eolis 3D Wirefree RTS barva bílá	9 014 400	2 743,00
	<b>SUNIS Wirefree RTS</b> Bezdrátové sluneční čidlo. Napájení z integrovaného solárního panelu. Kompatibilní POUZE s motory ALTUS, OREA, LT 50 NHK RTS a přijímači ORIENTA receiver RTS (Modulis), Centralis UNO RTS (VB), Universal receiver RTS	9 013 075	5 753,00
	<b>Bezdrátová interiérová čidla RTS</b>		
	<b>Sunis indoor WireFree RTS</b> sluneční čidlo k umístění na sklo (přísavka)	9 013 707	3 509,00
	<b>Thermosunis indoor WireFree RTS</b> sluneční a teplotní čidlo k umístění na sklo (přísavka)	9 013 708	4 386,00
	<b>Eolis RTS</b> větrná automatika pro pohony BEZ přijímače dálkového ovládání. Sada obsahuje: Universal receiver RTS, Eolis sensor RTS a Telis 1 PURE RTS	1 816 064	5 733,00
	<b>Soliris RTS</b> sluneční a větrná automatika pro pohony BEZ přijímače dálkového ovládání. Sada obsahuje: Universal receiver RTS, Soliris sensor RTS a Telis Soliris PURE RTS	1 818 207	7 492,00

# Ostatní

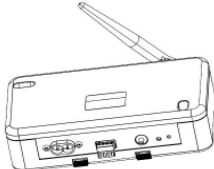
	Popis zboží	Objednávací číslo	Cena Kč bez DPH
	<b>Thermis - tepelná automatika</b>		
	<i>Thermis UNO - pro jeden pohon</i>	1 822 042	4 867,00
	<i>Thermis IB - sběrníkové řízení</i>	1 822 046	4 303,00
	Komplet včetně krytu, rámečku a tepl.čidla		
	<b>Náhradní větrná a sluneční čidla</b>		
	<i>větrné čidlo pro EOLIS</i>	9 101 479	1 272,00
	<i>větrné a sluneční čidlo pro Soliris UNO/IB</i>	9 101 473	1 796,00
	<b>Dry contact transmitter</b>		
	<i>vysílač pro montáž do krabice pod omítku ovládání bezpotenciálovým kontaktem (čidlo RFA 005)</i>	1 810 334	3 387,00
	<i>možnost volby roletové nebo žaluziové ergonomie</i>		
	<b>Náhradní baterie</b>		
	<i>11A 6V - vysílače 700055 k RC 1/RC 2</i>	9 011 412	56,00
	<i>A23 12V - k vysílači Keytis pro Axroll</i>	9 013 889	67,00
	<i>CR 2430 3V - k Telisu, Centralisu</i>	9 709 500	47,00
	<b>RS 485 - vysílač</b>		
	<i>16-ti kanálový vysílač pro ovládání přijímačů RTS pomocí sběrnice RS485 nebo bezpotenciálovým kontaktem</i>	1 810 803	9 675,00

Krytka inteo 50,- Kč, rámeček inteo 50,- Kč bez DPH

# Rámečky

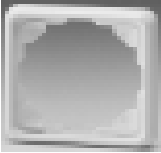
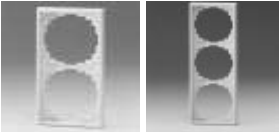
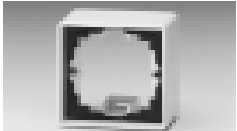
	Popis zboží		Objednávací číslo	Cena Kč bez DPH
	<b>Bush-Jaeger</b>			
	<b>alpha nea</b> - bílá	studioweiss	9 707 665	109,00
	dvojrámeček vodorovný	studioweiss	9 013 421	396,00
	trojrámeček vodorovný	studioweiss	9 013 420	657,00
	čtyřrámeček vodorovný	studioweiss	9 014 983	1 053,00
	pětirámeček vodorovný	studioweiss	9 014 982	1 492,00
	dvojrámeček svislý	studioweiss	9 013 893	422,00
	trojrámeček svislý	studioweiss	9 013 418	657,00
pětirámeček svislý	studioweiss	99 999 999	1 492,00	
	<b>Jung</b>			
	CD 500 - bílá	weiss	9 700 107	141,00
	- alpská bílá	alpinweiss	9 700 108	141,00
	trojrámeček	alpinweiss	9 013 419	903,00
	čtyřrámeček	alpinweiss	9 013 422	1 313,00
	pětirámeček	alpinweiss	9 999 996	1 683,00
	<b>Krycí rámečky Inteo Jung</b>			
	dvojitý CD 500 - bílý	grau	9 000 850	69,00
	trojitý CD 500 - bílý	grau	9 000 871	151,00
	<b>Krabice pro montáž na omítku</b>			
	<b>inteo šedá</b>	grau	9 102 004	128,00
	<b>inteo bílá</b>	weiss	9 102 073	128,00
	Jung LS990 bílá	weiss	9 700 191	249,00
	Jung LS990 alpská bílá	alpinweiss	9 700 192	249,00
	Jung CD550 bílá	weiss	9 700 194	249,00
	Jung CD550 alpská bílá	alpinweiss	9 700 195	249,00

# Krytky a rámečky

		série inteo		série ABB Tango		série ABB Alpha Exclusiv		série JUNG CD 500		
			Cena Kč bez DPH		Cena Kč bez DPH		Cena Kč bez DPH		Cena Kč bez DPH	
Inis UNO / DC		krytka	9709669	50,00	9709305	50,00	9709299	50,00	9709293	50,00
		rámeček	9709646	50,00	9014825	50,00	9707665	109,00	9700108	141,00
		mezirámeček			9014826	50,00				
Inis DUO		krytka	9709670	50,00	9709366	50,00	9709359	50,00	9709353	50,00
		rámeček	9709646	50,00	9014825	50,00	9707665	109,00	9700108	141,00
		mezirámeček			9014826	50,00				
Chronis Easy/ Smart		krytka	9709134	50,00	9709125	50,00	9709119	50,00	9709113	50,00
		rámeček	9157520	50,00	9014825	50,00	9707665	109,00	9700108	141,00
		mezirámeček			9014826	50,00				
Chronis Comfort		krytka	9709164	50,00	9709155	50,00	9709149	50,00	9709143	50,00
		rámeček	9157520	50,00	9014825	50,00	9707665	109,00	9700108	141,00
		mezirámeček			9014826	50,00				
Centralis UNO IB / DC		krytka	9709254	50,00	9709245	50,00	9709239	50,00	9709233	50,00
		rámeček	9157520	50,00	9014825	50,00	9707665	109,00	9700108	141,00
		mezirámeček			9014826	50,00				
Centralis IB		krytka	9709314	50,00	9709305	50,00	9709299	50,00	9709293	50,00
		rámeček	9157520	50,00	9014825	50,00	9707665	109,00	9700108	141,00
		mezirámeček			9014826	50,00				
Centralis UNO RTS / VB		krytka	9709224	50,00	9709215	50,00	9709209	50,00	9709203	50,00
		rámeček	9157520	50,00	9014825	50,00	9707665	109,00	9700108	141,00
		mezirámeček			9014826	50,00				
Centralis RTS		krytka	9709344	50,00	9709335	50,00	9709329	50,00	9709323	50,00
		rámeček	9157520	50,00	9014825	50,00	9707665	109,00	9700108	141,00
		mezirámeček			9014826	50,00				
Thermis UNO / IB		krytka	9008016	50,00	9008010	50,00	9008006	50,00	9008002	50,00
		rámeček	9157520	50,00	9014825	50,00	9707665	109,00	9700108	141,00
		mezirámeček			9014826	50,00				
Soliris UNO / IB		krytka	9709284	50,00	9709275	50,00	9709269	50,00	9709263	50,00
		rámeček	9157520	50,00	9014825	50,00	9707665	109,00	9700108	141,00
		mezirámeček			9014826	50,00				

# Skupinová řízení

	Popis zboží	Objednávací číslo	Cena Kč bez DPH
	<p><b>MR 2 - vícebodové řídicí relé</b> pro ovládání jednoho pohonu z více míst</p> <p>MR 2</p> <p>Kryt pro MR2</p>	<p>1 860 057</p> <p>9 701 929</p>	<p>791,00</p> <p>142,00</p>
	<p><b>R1J-U-E-230</b> umožňuje ovládání jednoho pohonu dvěma ovladači, ovládání impulzem, lokální a centrální ovládání.</p> <p>rozměry 50 x 52 x 22 mm</p>	2 007 248	1 367,00
	<p><b>TR 1 U E</b> umožňuje ovládání jednoho pohonu dvěma ovladači, rozměry 50 x 52 x 22 mm</p> <p>- na omítku včetně vodotěsné krabice</p>	1 822 197	1 367,00
	<p><b>TR 2 U E</b> umožňuje ovládání dvou pohonů dvěma lokálními a jedním centrálním ovladačem</p> <p>rozměry 60 x 62 x 22 mm</p> <p>- na omítku včetně vodotěsné krabice</p>	1 822 198	1 367,00
	<p><b>TR 1</b> dělicí relé, skupinové ovládání více pohonů</p> <p>rozměry 50 x 52 x 22 mm</p> <p>- pod omítku do krabice</p> <p>- na omítku včetně vodotěsné krabice</p>	<p>1 822 098</p> <p>1 822 107</p>	<p>1 367,00</p> <p>1 424,00</p>
	<p><b>TR 2</b> umožňuje ovládání dvou pohonů jedním ovladačem, rozměry 50 x 52 x 22 mm</p> <p>- pod omítku do krabice</p> <p>- na omítku včetně vodotěsné krabice</p>	<p>1 822 099</p> <p>1 822 108</p>	<p>1 367,00</p> <p>1 424,00</p>
	<p><b>TR 4</b> skupinové ovládání max. 4 pohonů ovladačem bez aretace</p> <p>Nahrazuje GS3, GS 300N a GS 300P</p> <p>rozměry: 110 x 110 x 66 mm</p> <p>- v krabici IP 55 pro montáž na omítku</p> <p>rozměry: 90 x 71 x 62 mm</p> <p>- pro montáž do rozváděče na DIN lištu</p> <p>Zhášecí člen</p>	<p>1 822 293</p> <p>1 822 292</p> <p>9 011 384</p>	<p>2 994,00</p> <p>2 540,00</p> <p>955,00</p>