

Pohony a ovládání pro markýzy a textilní zastínění

Ceník 2011

doporučené prodejní ceny

Platí od 1. února 2011 do 31. ledna 2012.

Všechny uvedené ceny se rozumí bez DPH, EXW sklad Praha

Pro dodávky platí Všeobecné obchodní podmínky Somfy v aktuálním znění
(www.somfy.cz)

Prodávající si vyhrazuje právo změny cen v průběhu roku v případě
změny kurzu Kč/EUR od doby vydání ceníku o více než 3%.

Zákaznický servis

Radek Raděj

informace o zakázkách
objednávky

tel.: 267 913 076 - 8, provolba 18
email: radek.radej@somfy.com

Karel Šerhák

technická podpora a poradenství
reklamace

tel.: 267 913 076 - 8, provolba 19
email: karel.serhakl@somfy.com
mobil: 733 527 746

Ing. Robert Dytrych

technická podpora a poradenství
reklamace

tel.: 267 913 076 - 8, provolba 25
email: robert.dytrych@somfy.com

Ing. Roman Martinů

technická podpora a poradenství

tel.: 267 913 076 - 8, provolba 16
email: roman.martinu@somfy.com
mobil: 603 526 903

Prodej

Karel Kubela

vedoucí prodeje
konzultace

tel.: 267 913 076 - 8, provolba 15
email: karel.kubela@somfy.com
mobil: 603 526 955

Ing. Josef Matulka

prodej ČR - jih
konzultace

tel.: 267 913 076 - 8, provolba 14
email: josef.matulka@somfy.com
mobil: 603 526 930

Martin Juriček

prodej ČR
konzultace

tel.: 267 913 076 - 8
email: martin.juricek@somfy.com
mobil: 734 328 012

Karol Herceg

prodej Slovenská republika
technická podpora a poradenství

mobil: 00421 905 455 259
email: herceg@somfy.sk

Objednávky pošlete faxem na: 272 937 846 nebo emailem na: somfy@somfy.cz

HOME MOTION by

somfy.

OXIMO 40 WireFree RTS

pohon s integrovaným přijímačem dálkového ovládání a s externím solárním panelem
pro hřídel min. \varnothing 40 x 1,0 mm
bezdrátová komunikace se slunečními čidly
nastavení koncových poloh dálkovým ovladačem
rozpoznání překážky ve směru dolů
ochrana rolety proti přimrznutí
samočinné vyrovnání změn délky rolety (námraza, zvýšení parapetu)
variabilní nastavení koncových poloh dálkovým ovladačem
přesná mezipoloha

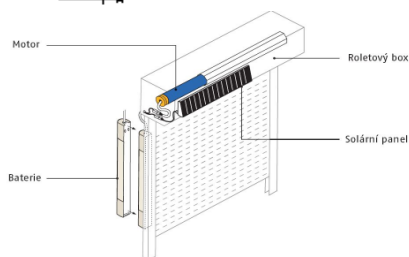
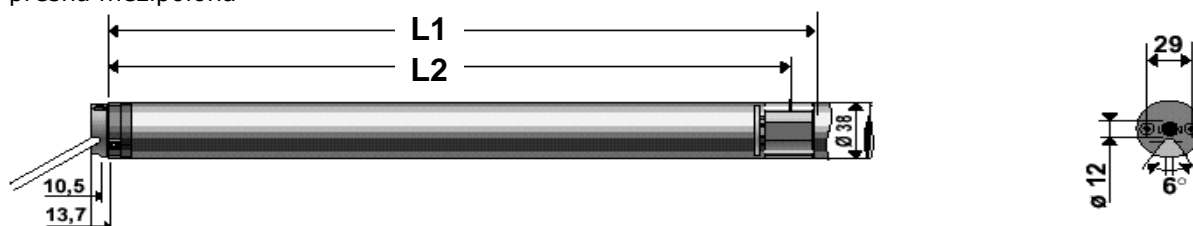



	rozměr L1	rozměr L2	jmenovitý kroučící moment (Nm)	jmenovitá otáčky (ot./min)	kapacita koncových spínačů (ot.)	max. doba nepřetržitého chodu (min)	stupeň krytí	stupeň ochrany	jmenovitá napětí (V)
Oximo 40 WireFree RTS 3/23	453	433	3	23	-	5	IP44	tř.II	12V
Oximo 40 WireFree RTS 6/18	453	433	6	18	-	5	IP44	tř.II	12V
Oximo 40 WireFree RTS 10/12	453	433	10	12	-	5	IP44	tř.II	12V

popis	kroučící moment	otáčky/min	objednáací číslo	Cena € bez DPH
Sada Oximo 40 WireFree RTS 3/23	3	23 ot./min	1 025 001	285,51
Sada Oximo 40 WireFree RTS 6/18	6	18 ot./min	1 025 002	292,89
Sada Oximo 40 WireFree RTS 10/12	10	12 ot./min	1 025 003	298,46

Sada Oximo 40 WireFree RTS obsahuje pohon, baterii (9015004) a solární panel (9015005)!

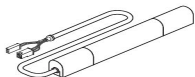
Příslušenství pro Oximo 40 WireFree RTS

	Popis zboží	Obj. číslo	Cena € bez DPH
	Solární panel - pro dobíjení baterie 12 V 9015004	9 015 005	67,48
	Baterie - pro napájení pohonu Oximo 40 WireFree RTS, 12 V	9 015 004	105,33
	Nabíječka - pro dobíjení baterie ze sítě	9 015 006	30,52
	Y - kabel - pro připojení dvou solárních panelů na jeden pohon	1 780 971	2,63

Cena pohonu nezahrnuje držák, unašeč a adaptér. Objednávejte samostatně.
Adaptér + unašeč do průměru 70 mm = 1,90 €. Ostatní rozměry dle ceníku.

ALTUS 40 RTS

pohon s integrovaným přijímačem dálkového ovládání pro hřídel min. $\varnothing 40 \times 1,0$ mm
bezdrátová komunikace s povětrnostními čidly
nastavení koncových poloh dálkovým ovladačem
ochrana pohonu při zablokování hřídele
přesná mezipoloha

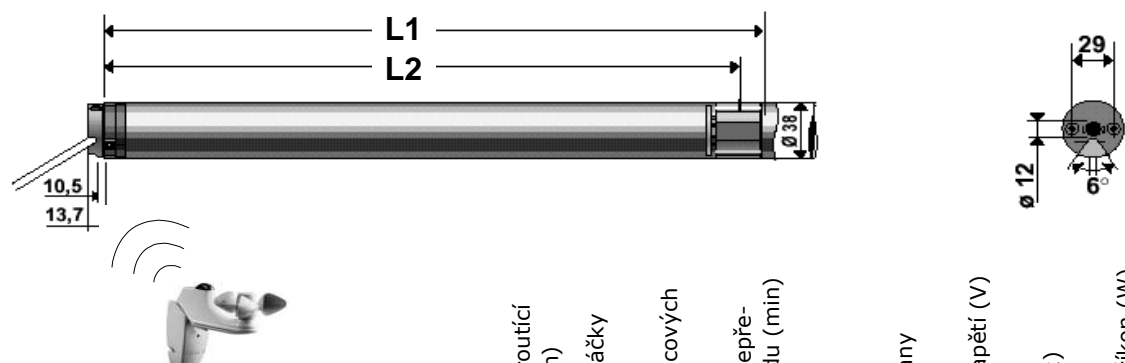

bezdrátová komunikace
s povětrnostními automatikami

	rozměr L1	rozměr L2	jmenovitý kroučící moment (Nm)	jmenovité otáčky (ot./min)	kapacita koncových spínačů (ot.)	max. doba nepřetržitého chodu (min)	stupeň krytí	stupeň ochrany	jmenovité napětí (V)	kmitočet (Hz)	jmenovitý příkon (W)	délka kabelu (m)
Altus 40 RTS 3/30	510	489	3	30	-	4	IP44	tř.II	230	50	80	3 m
Altus 40 RTS 4/14	470	449	4	14	-	4	IP44	tř.II	230	50	65	3 m
Altus 40 RTS 9/14	510	489	9	14	-	4	IP44	tř.II	230	50	100	3 m
Altus 40 RTS 13/8	510	489	13	8	-	4	IP44	tř.II	230	50	95	3 m

popis	kroučící moment	otáčky/min	objednáací číslo	Cena € bez DPH
Altus 40 RTS 3/30	3	30 ot./min	1 020 057	186,48
Altus 40 RTS 4/14	4	14 ot./min	1 021 145	181,42
Altus 40 RTS 9/14	9	14 ot./min	1 023 118	193,83
Altus 40 RTS 13/8	13	8 ot./min	1 024 075	200,04

Cena pohonu nezahrnuje držák, unašeč a adaptér. Objednávejte samostatně.
Adaptér + unašeč do průměru 70 mm = 1,90 €. Ostatní rozměry dle ceníku.

Altus 50/60 RTS

pohon s integrovaným přijímačem dálkového ovládání
pro hřídel min. \varnothing 50 x 1,5 mm (ALTUS 50) event. \varnothing 63 x 1,5 mm (ALTUS 60)
bezdrátová komunikace s povětrnostními čidly
nastavení koncových poloh dálkovým ovladačem
přesná mezipoloha
ochrana pohonu při zablokování hřídele

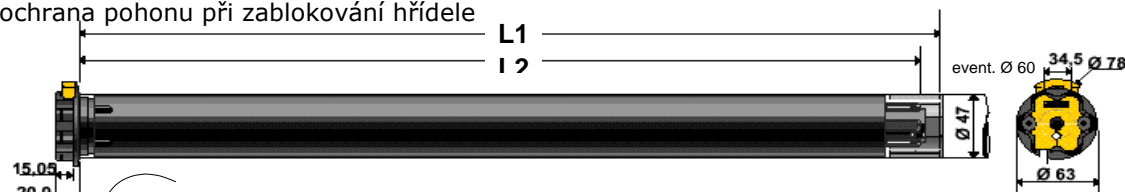

bezdrátová komunikace
s povětrnostními automatikami

	rozměr L1	rozměr L2	jmenovitý krouticí moment (Nm)	jmenovitá otáčky (ot./min)	max. doba nepřetržitého chodu (min)	stupeň krytí	stupeň ochrany	jmenovité napětí (V)	kmitočet (Hz)	jmenovitý příkon (W)	délka kabelu (m)
Altus 50 RTS 6/17	605	590	6	17	4	IP44	tř. I	230	50	90	3 m
Altus 50 RTS 10/17	655	640	10	17	4	IP44	tř. I	230	50	120	3 m
Altus 50 RTS 15/17	655	640	15	17	4	IP44	tř. I	230	50	140	3 m
Altus 50 RTS 20/17	655	640	20	17	4	IP44	tř. I	230	50	160	3 m
Altus 50 RTS 25/17	655	640	25	17	4	IP44	tř. I	230	50	170	3 m
Altus 50 RTS 30/17	675	660	30	17	4	IP44	tř. I	230	50	240	3 m
Altus 50 RTS 35/17	675	660	35	17	4	IP44	tř. I	230	50	240	3 m
Altus 50 RTS 40/17	745	730	40	17	4	IP44	tř. I	230	50	270	3 m
Altus 50 RTS 50/12	675	660	50	12	4	IP44	tř. I	230	50	240	3 m
Altus 60 RTS 55/17	734	717	55	17	4	IP44	tř. I	230	50	320	3 m
Altus 60 RTS 70/17	734	717	70	17	4	IP44	tř. I	230	50	410	3 m
Altus 60 RTS 85/17	734	717	85	17	4	IP44	tř. I	230	50	450	3 m
Altus 60 RTS 100/12	734	717	100	12	4	IP44	tř. I	230	50	410	3 m
Altus 60 RTS 120/12	734	717	120	12	4	IP44	tř. I	230	50	450	3 m

popis	kr. moment	otáčky/min	objednávací číslo	Cena € bez DPH
Altus 50 RTS 6/17	6	17 ot./min	1 032 448	171,38
Altus 50 RTS 10/17	10	17 ot./min	1 037 432	178,47
Altus 50 RTS 15/17	15	17 ot./min	1 039 376	187,33
Altus 50 RTS 20/17	20	17 ot./min	1 041 389	201,81
Altus 50 RTS 25/17	25	17 ot./min	1 043 171	210,38
Altus 50 RTS 30/17	30	17 ot./min	1 045 344	221,02
Altus 50 RTS 35/17	35	17 ot./min	1 047 226	240,52
Altus 50 RTS 40/17	40	17 ot./min	1 049 447	250,86
Altus 50 RTS 50/12	50	12 ot./min	1 051 304	249,51
Altus 60 RTS 55/17	55	17 ot./min	1 161 117	246,72
Altus 60 RTS 70/17	70	17 ot./min	1 163 112	288,09
Altus 60 RTS 85/17	85	17 ot./min	1 165 114	301,39
Altus 60 RTS 100/12	100	12 ot./min	1 166 047	313,21
Altus 60 RTS 120/12	120	12 ot./min	1 167 053	375,25

Cena pohonu nezahrnuje držák, unašeč a adaptér. Objednávejte samostatně.
Adaptér + unašeč do průměru 70 mm = 1,90 €. Ostatní rozměry dle ceníku.

Orea 50/60 RTS

pohon pro kazetové markýzy s funkcí úplného dotažení markýzy do kazety
pro hřídel min. \varnothing 50 x 1,5 mm (OREA 50), event. \varnothing 63 x 1,5 mm (OREA 60)
integrováný přijímač dálkového ovládání
možnost nastavení zpětného chodu pro vypnutí látky v otevřené poloze
bezdrátová komunikace s povětrnostními čidly
nastavení koncových poloh dálkovým ovladačem, přesná mezipoloha

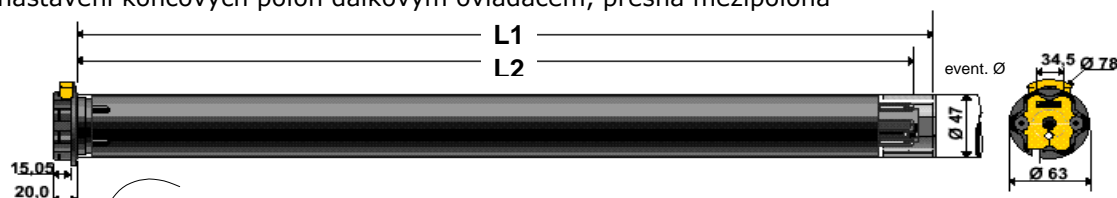

bezdrátová komunikace
s povětrnostními automatikami

	rozměr L1	rozměr L2	jmenovitý krouticí moment (Nm)	jmenovitá otáčky (ot./min)	max. doba nepřetržitého chodu (min)	stupeň krytí	stupeň ochrany	jmenovité napětí (V)	kmitočet (Hz)	jmenovitý příkon (W)	délka kabelu (m)
Orea 50 RTS 10/17	655	640	10	17	4	IP44	tř. I	230	50	120	3 m
Orea 50 RTS 20/17	655	640	20	17	4	IP44	tř. I	230	50	160	3 m
Orea 50 RTS 30/17	675	660	30	17	4	IP44	tř. I	230	50	240	3 m
Orea 50 RTS 40/17	745	730	40	17	4	IP44	tř. I	230	50	270	3 m
Orea 50 RTS 50/12	675	660	50	12	4	IP44	tř. I	230	50	240	3 m
Orea 60 RTS 55/17	734	717	55	17	4	IP44	tř. I	230	50	320	3 m
Orea 60 RTS 70/17	734	717	70	17	4	IP44	tř. I	230	50	410	3 m
Orea 60 RTS 85/17	734	717	85	17	4	IP44	tř. I	230	50	450	3 m
Orea 60 RTS 100/12	734	717	100	12	4	IP44	tř. I	230	50	410	3 m
Orea 60 RTS 120/12	734	717	120	12	4	IP44	tř. I	230	50	450	3 m

popis	kr. moment	otáčky/min	objednáací číslo	Cena € bez DPH
Orea 50 RTS 10/17	10	17 ot./min	1 111 032	197,08
Orea 50 RTS 20/17	20	17 ot./min	1 113 036	219,54
Orea 50 RTS 30/17	30	17 ot./min	1 115 039	237,86
Orea 50 RTS 40/17	40	17 ot./min	1 117 116	265,63
Orea 50 RTS 50/12	50	12 ot./min	1 118 090	263,27
Orea 60 RTS 55/17	55	17 ot./min	1 181 028	255,59
Orea 60 RTS 70/17	70	17 ot./min	1 182 055	293,70
Orea 60 RTS 85/17	85	17 ot./min	1 183 013	319,11
Orea 60 RTS 100/12	100	12 ot./min	1 184 058	310,25
Orea 60 RTS 120/12	120	12 ot./min	1 184 067	372,30

Cena pohonu nezahrnuje držák, unašeč a adaptér. Objednávejte samostatně.
Adaptér + unašeč do průměru 70 mm = 1,90 €. Ostatní rozměry dle ceníku.

Orea 50/60 WT

pohon pro kazetové markýzy s funkcí úplného dotažení markýzy do kazety
pro hřídel min. \varnothing 50 x 1,5 mm (OREA 50), event. \varnothing 63 x 1,5 mm (OREA 60)
nastavení koncových poloh nastavovacím kabelem obj. č. 9013142
možnost paralelního zapojení - max. 3 pohony na jeden ovladač

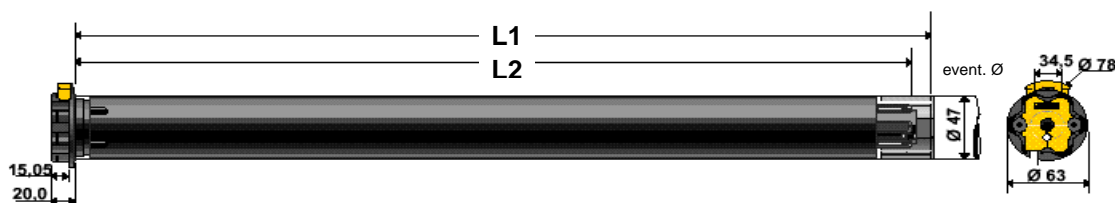

	rozměr L1	rozměr L2	jmenovitý krouticí moment (Nm)	jmenovitá otáčky (ot./min)	max. doba nepřetržitého chodu (min)	stupeň krytí	stupeň ochrany	jmenovité napětí (V)	kmitočet (Hz)	jmenovitý příkon (W)	délka kabelu (m)
Orea 50 WT 10/17	655	640	10	17	4	IP44	tř. I	230	50	120	3 m
Orea 50 WT 20/17	655	640	20	17	4	IP44	tř. I	230	50	160	3 m
Orea 50 WT 30/17	675	660	30	17	4	IP44	tř. I	230	50	240	3 m
Orea 50 WT 40/17	745	730	40	17	4	IP44	tř. I	230	50	270	3 m
Orea 50 WT 50/12	675	660	50	12	4	IP44	tř. I	230	50	240	3 m
Orea 60 WT 55/17	734	717	55	17	4	IP44	tř. I	230	50	320	3 m
Orea 60 WT 70/17	734	717	70	17	4	IP44	tř. I	230	50	410	3 m
Orea 60 WT 85/17	734	717	85	17	4	IP44	tř. I	230	50	450	3 m
Orea 60 WT 100/12	734	717	100	12	4	IP44	tř. I	230	50	410	3 m
Orea 60 WT 120/12	734	717	120	12	4	IP44	tř. I	230	50	450	3 m

popis	kr. moment	otáčky/min	objednáací číslo	Cena € bez DPH
Orea 50 WT 10/17	10	17 ot./min	1 111 107	157,20
Orea 50 WT 20/17	20	17 ot./min	1 113 166	175,52
Orea 50 WT 30/17	30	17 ot./min	1 115 155	198,56
Orea 50 WT 40/17	40	17 ot./min	1 117 163	205,36
Orea 50 WT 50/12	50	12 ot./min	1 118 124	217,77
Orea 60 WT 55/17	55	17 ot./min	1 181 186	212,15
Orea 60 WT 70/17	70	17 ot./min	1 182 159	246,13
Orea 60 WT 85/17	85	17 ot./min	1 183 148	271,25
Orea 60 WT 100/12	100	12 ot./min	1 184 080	255,29
Orea 60 WT 120/12	120	12 ot./min	1 184 085	319,11

Cena pohonu nezahrnuje držák, unašeč a adaptér. Objednávejte samostatně.
Adaptér + unašeč do průměru 70 mm = 1,90 €. Ostatní rozměry dle ceníku.

LT 50 NHK RTS

pohon pro markýzy s integrovaným přijímačem dálkového ovládání
pro hřídel min. \varnothing 50 x 1,5 mm

nouzová převodovka pro ovládání klikou

bezdrátová komunikace s povětrnostními čidly

nastavení koncových poloh tlačítky na hlavě pohonu

možnost uložení dvou mezipoloh

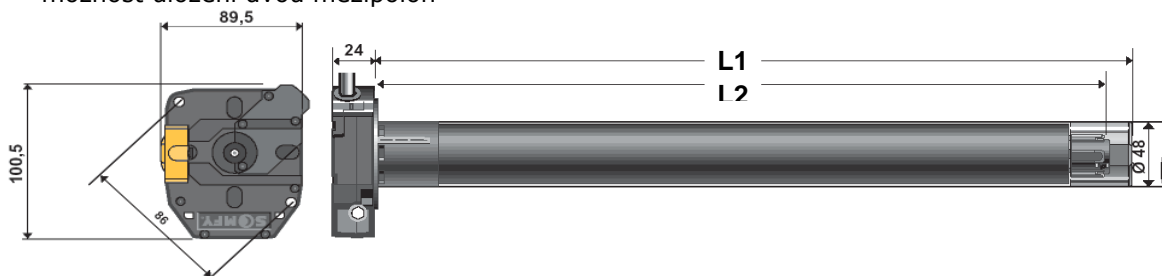

bezdrátová komunikace
s povětrnostními automatikami

	rozměr L1	rozměr L2	jmenovitý krouticí moment (Nm)	jmenovité otáčky (ot./min)	kapacita koncových spínačů (ot.)	max. doba nepřetržitého chodu (min)	stupeň krytí	stupeň ochrany	jmenovité napětí (V)	kmitočet (Hz)	jmenovitý příkon (W)	převod nouzové kliky	délka kabelu (m)
Jet NHK RTS 10/17	774	759	10	17	34	4	IP44	tř. I	230	50	120	1/27	1 m
Meteor NHK RTS 20/17	774	759	20	17	34	4	IP44	tř. I	230	50	160	1/27	1 m
Apollo NHK RTS 30/17	774	759	30	17	34	4	IP44	tř. I	230	50	240	1/27	1 m
Mariner NHK RTS 40/12	774	759	40	12	34	4	IP44	tř. I	230	50	240	1/27	1 m
Vectran NHK RTS 50/12	774	759	50	12	34	4	IP44	tř. I	230	50	240	1/27	1 m

popis	krouticí moment	otáčky/min	objednáací číslo	Cena € bez DPH
Jet NHK RTS 10/17	10 Nm	17 ot./min	1 037 199	270,01
Meteor NHK RTS 20/17	20 Nm	17 ot./min	1 041 341	294,50
Apollo NHK RTS 30/17	30 Nm	17 ot./min	1 045 307	318,70
Mariner NHK RTS 40/12	40 Nm	12 ot./min	1 049 334	324,60
Vectran NHK RTS 50/12	50 Nm	12 ot./min	1 051 298	346,29

Cena pohonu nezahrnuje držák, unašeč a adaptér. Objednávejte samostatně.
Adaptér + unašeč do průměru 70 mm = 1,90 €. Ostatní rozměry dle ceníku.

SUNEA NHK RTS

pohon pro **KAZETOVÉ i standardní** markýzy s integrovaným přijímačem dálkového ovládání
pro hřídel min. \varnothing 50 x 1,5 mm
nouzová převodovka pro ovládání klikou
bezdrátová komunikace s povětrnostními čidly
nastavení koncových poloh dálkovým ovladačem
přesná mezipoloha

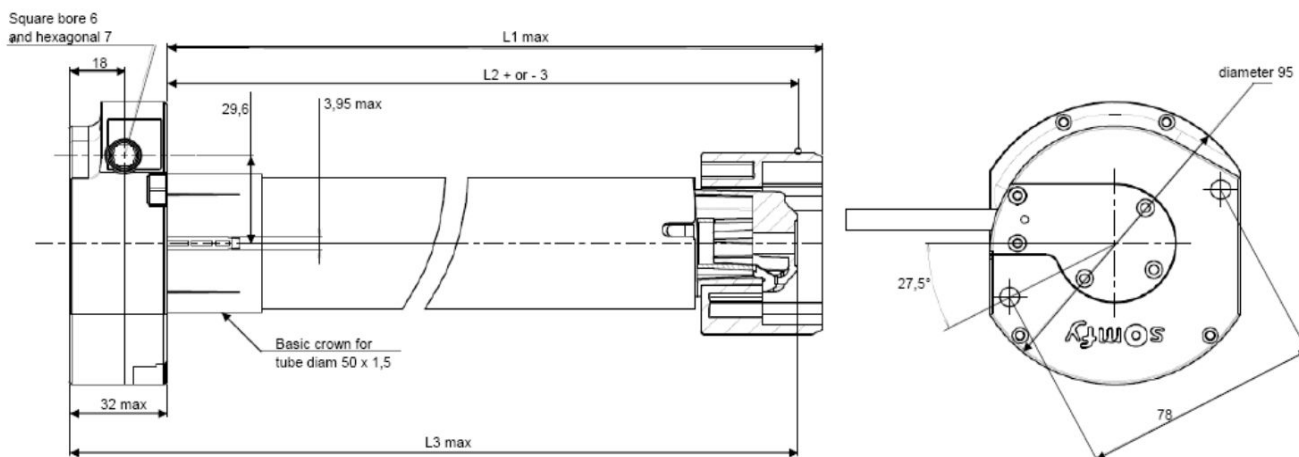

bezdrátová komunikace
s povětrnostními automatikami

	rozměr L1	rozměr L2	jmenovitý kroučící moment (Nm)	jmenovitě otáčky (ot./min)	kapacita koncových spínačů (ot.)	max. doba nepřetržitého chodu (min)	stupeň krytí	stupeň ochrany	jmenovité napětí (V)	kmitočet (Hz)	jmenovitý příkon (W)	převod nouzové kliky	délka kabelu (m)
SUNEA NHK RTS 20/17	696	684	20	17	250	4	IP44	tř. I	230	50	160	1/29	3 m
SUNEA NHK RTS 30/17	696	684	30	17	250	4	IP44	tř. I	230	50	240	1/29	3 m
SUNEA NHK RTS 40/12	696	684	40	12	250	4	IP44	tř. I	230	50	240	1/29	3 m
SUNEA NHK RTS 50/12	696	684	50	12	250	4	IP44	tř. I	230	50	240	1/29	3 m

popis	kroučící moment	otáčky/min	objednáací číslo	Cena € bez DPH
SUNEA NHK RTS 20/17	20 Nm	17 ot./min	1 113 212	294,50
SUNEA NHK RTS 30/17	30 Nm	17 ot./min	1 115 198	318,70
SUNEA NHK RTS 40/12	40 Nm	12 ot./min	1 117 219	324,60
SUNEA NHK RTS 50/12	50 Nm	12 ot./min	1 118 165	346,29
Uložení pro pohony SUNEA NHK RTS			9 015 801	7,22

Cena pohonu nezahrnuje držák, unašeč a adaptér. Objednávejte samostatně.
Adaptér + unašeč do průměru 70 mm = 57,- Kč. Ostatní rozměry dle ceníku.

Sonesse 50 WT PA / Sonesse 50 RTS

Nová konstrukce pohonu - extrémně tichý chod

Určeno pro INTERIÉROVÉ textilní clony

Sonesse 50 WT PA - nastavení koncových poloh imbusovými šrouby na hlavě pohonu

Sonesse 50 RTS - nastavení koncových poloh dálkovým ovladačem

pro hřídel min. \varnothing 50 x 1,5 mm

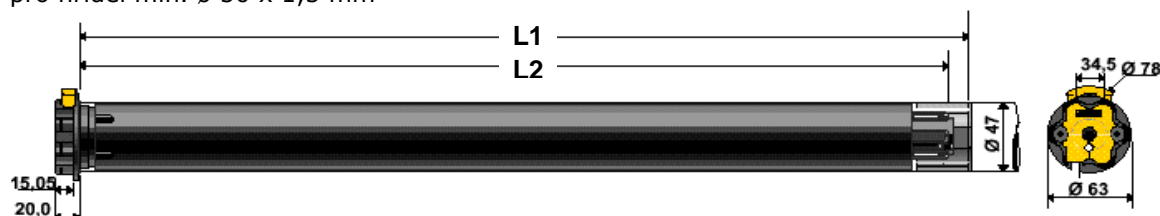

	rozměr L1	rozměr L2	jmenovitý kroutcí moment (Nm)	jmenovitě otáčky (ot./min)	kapacita koncových spínačů (ot.)	max. doba nepřetržitého chodu (min)	stupeň krytí	stupeň ochrany	jmenovitá napětí (V)	kmitočet (Hz)	jmenovitý příkon (W)	délka kabelu (m)
Sonesse 50	712	701	3	28	46	4	IP31	tř. I	230	50	90	3 m
Sonesse 50 RTS	783	770	3	28	250	4	IP31	tř. I	230	50	90	3 m

popis	kroutcí moment	otáčky/min	objednáací číslo	Cena € bez DPH
Sonesse 50 3/28	3	28 ot./min	1 030 039	160,45
Sonesse 50 3/28 RTS	3	28 ot./min	1 030 032	215,40
Krytka unašeče pro pohony Sonesse 50 / 50 RTS			9 910 004	1,38

Cena pohonu nezahrnuje držák, unašeč a adaptér. Objednávejte samostatně.

Adaptér + unašeč do průměru 70 mm = 1,90 €. Ostatní rozměry dle ceníku.

Altea BL WT

pohon určený pro screenové rolety odolné větru
pro hřídel \varnothing 63 nebo 70 mm s DS drážkou
automatické rozpoznání a nastavení koncových poloh
screenová roleta musí vybavena Altea BL zámky na spodní koncové liště
spodní koncová zátěžová lišta musí mít minimální hmotnost 2,6 kg/bm
možnost paralelního zapojení - max. 3 pohony na jeden ovladač

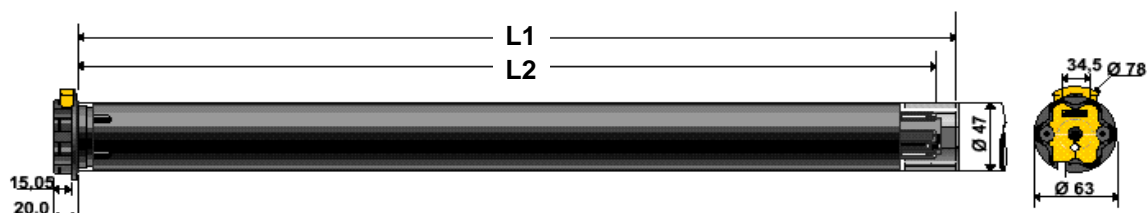

	rozměr L1	rozměr L2	jmenovitý kroučící moment (Nm)	jmenovitá otáčky (ot./min)	max. doba nepřetržitého chodu (min)	stupeň krytí	stupeň ochrany	jmenovité napětí (V)	kmitočet (Hz)	jmenovitý příkon (W)	délka kabelu (m)
Altea BL 50 6/32	555	540	6	32	4	IP44	tř. I	230	50	160	3 m

popis	kr. moment	otáčky/min	objednáací číslo	Cena € bez DPH
Altea BL 50 6/12	6	32 ot./min	1 032 893	159,05

Mechanické příslušenství Altea BL

	Popis zboží	Obj. číslo	Cena € bez DPH
	Altea BL zámek - uzamyká spodní zátěžovou lištu ve spodní koncové poloze. - barva bílá	9 014 996	34,18
	Altea BL zámek - uzamyká spodní zátěžovou lištu ve spodní koncové poloze. - barva šedá	9 016 659	34,18
	Altea BL zámek - uzamyká spodní zátěžovou lištu ve spodní koncové poloze. - barva černá	9 016 929	34,18

Cena pohonu nezahrnuje držák, unašeč a adaptér. Objednávejte samostatně.
Adaptér + unašeč do průměru 70 mm = 1,90 €. Ostatní rozměry dle ceníku.

LS 40

nastavení koncových poloh imbusovými šrouby na hlavě pohonu
pro hřídel min. $\varnothing 40 \times 1,0$ mm

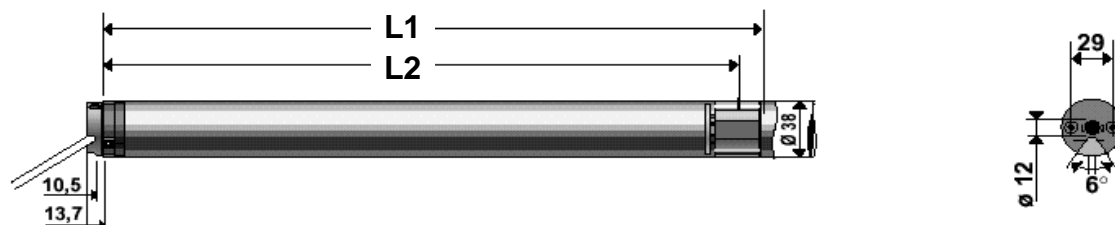

	rozměr L1	rozměr L2	jmenovitý kroutící moment (Nm)	jmenovitá otáčky (ot./min)	kapacita koncových spínačů (ot.)	max. doba nepřetržitého chodu (min)	stupeň krytí	stupeň ochrany	jmenovité napětí (V)	kmitočet (Hz)	jmenovitý příkon (W)	délka kabelu (m)
Lyra 1,3/55	442	421	1,3	55	40	4	IP44	tř.II	230	50	70	1 m
Mercure 3/30	442	421	3	30	40	4	IP44	tř.II	230	50	80	2,5 m
Aries S 4/14	412	394	4	14	40	4	IP44	tř.II	230	50	65	3 m
Mars 9/14	442	421	9	14	40	4	IP44	tř.II	230	50	100	3 m
Vulcan 13/8	453	433	13	8	40	4	IP44	tř.II	230	50	95	3 m

popis	kroutící moment	otáčky/min	objednáací číslo	Cena € bez DPH
Lyra 1,3/55	1,3	55 ot./min	1 000 004	132,55
Mercure 3/30	3	30 ot./min	1 020 010	121,95
Aries S 4/14 3 m	4	14 ot./min	1 021 076	112,02
Mars 9/14 kabel 3 m	9	14 ot./min	1 023 042	119,67
Vulcan 13/8 3 m	13	8 ot./min	1 024 009	121,44

Cena pohonu nezahrnuje držák, unašeč a adaptér. Objednávejte samostatně.
Adaptér + unašeč do průměru 70 mm = 1,90 €. Ostatní rozměry dle ceníku.

LT 50

nastavení koncových poloh integrovanými tlačítky na hlavě pohonu
pro hřídel min. $\varnothing 50 \times 1,5$ mm

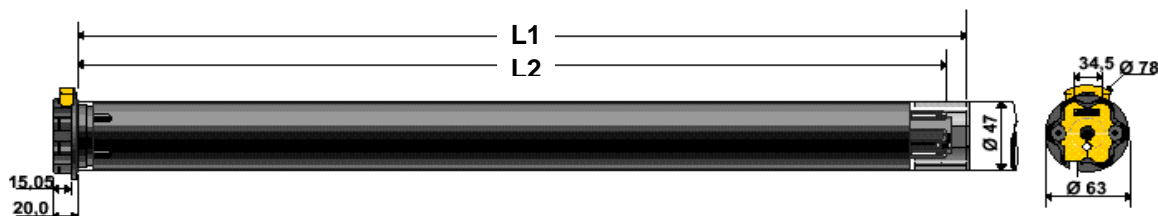

	rozměr L1	rozměr L2	jmenovitý kroutící moment (Nm)	jmenovitě otáčky (ot./min)	kapacita koncových spínačů (ot.)	max. doba nepřetržitého chodu (min)	stupeň krytí	stupeň ochrany	jmenovité napětí (V)	kmitočet (Hz)	jmenovitý příkon (W)	délka kabelu (m)
Ariane 6/17	505	490	6	17	46	4	IP44	tř. I	230	50	90	1 m
Ceres 8/17	505	490	8	17	46	4	IP44	tř. I	230	50	90	1 m
Jet 10/17	525	510	10	17	46	4	IP44	tř. I	230	50	120	1 m
Atlas 15/17	525	510	15	17	46	4	IP44	tř. I	230	50	140	1 m
Meteor 20/17	555	540	20	17	46	4	IP44	tř. I	230	50	160	1 m
Gemini 25/17	555	540	25	17	46	4	IP44	tř. I	230	50	170	1 m
Helios 30/17	605	590	30	17	46	4	IP44	tř. I	230	50	240	1 m
Apollo 35/17	605	590	35	17	46	4	IP44	tř. I	230	50	240	1 m
Mariner 40/17	655	640	40	17	46	4	IP44	tř. I	230	50	270	1 m
Vectran 45/12	605	590	45	12	46	4	IP44	tř. I	230	50	240	1 m

popis	kroutící moment	otáčky/min	objednáací číslo	Cena € bez DPH
Ariane 6/17	6	17 ot./min	1 032 464	112,28
Ceres 8/17	8	17 ot./min	1 035 065	122,92
Jet 10/17	10	17 ot./min	1 037 464	128,24
Atlas 15/17	15	17 ot./min	1 039 415	143,90
Meteor 20/17	20	17 ot./min	1 041 448	150,99
Gemini 25/17	25	17 ot./min	1 043 282	161,33
Helios 30/17	30	17 ot./min	1 045 372	171,97
Apollo 35/17	35	17 ot./min	1 047 233	186,15
Mariner 40/17	40	17 ot./min	1 049 476	189,99
Vectran 45/12	45	12 ot./min	1 051 312	206,66

Cena pohonu nezahrnuje držák, unašeč a adaptér. Objednávejte samostatně.
Adaptér + unašeč do průměru 70 mm = 1,90 €. Ostatní rozměry dle ceníku.

LT 50 rychloběžné

nastavení koncových poloh integrovanými tlačítky na hlavě pohonu
pro hřídel min. $\varnothing 50 \times 1,5$ mm

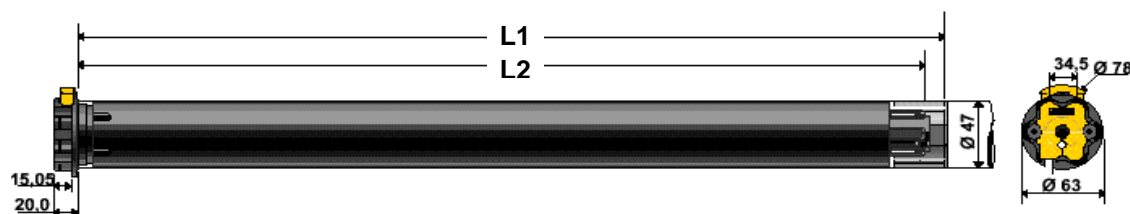

	rozměr L1	rozměr L2	jmenovitý kroutící moment (Nm)	jmenovitě otáčky (ot./min)	kapacita koncových spínačů (ot.)	max. doba nepřetržitého chodu (min)	stupeň krytí	stupeň ochrany	jmenovité napětí (V)	kmitočet (Hz)	jmenovitý příkon (W)	délka kabelu (m)
Hermes 4/32	505	490	4	32	46	4	IP44	tř. I	230	50	90	1 m
Ariane 6/32	505	490	6	32	46	4	IP44	tř. I	230	50	90	1 m
Jet 10/32	525	510	10	32	46	4	IP44	tř. I	230	50	120	1 m
Atlas 15/32	525	510	15	32	46	4	IP44	tř. I	230	50	140	1 m

popis	kroutící moment	otáčky/min	objednávací číslo	Cena € bez DPH
Hermes 4/32	4	32 ot./min	1 030 011	112,28
Ariane 6/32	6	32 ot./min	1 032 065	112,28
Jet 10/32	10	32 ot./min	1 037 078	133,26
Atlas 15/32	15	32 ot./min	1 039 069	136,81

Cena pohonu nezahrnuje držák, unašeč a adaptér. Objednávejte samostatně.
Adaptér + unašeč do průměru 70 mm = 1,90 €. Ostatní rozměry dle ceníku.

LT 50 NHK

pohon s nouzovou převodovkou pro ovládání klikou při výpadku napětí
nastavení koncových poloh tlačítky na hlavě pohonu
pro hřídel min. \varnothing 50 x 1,5 mm

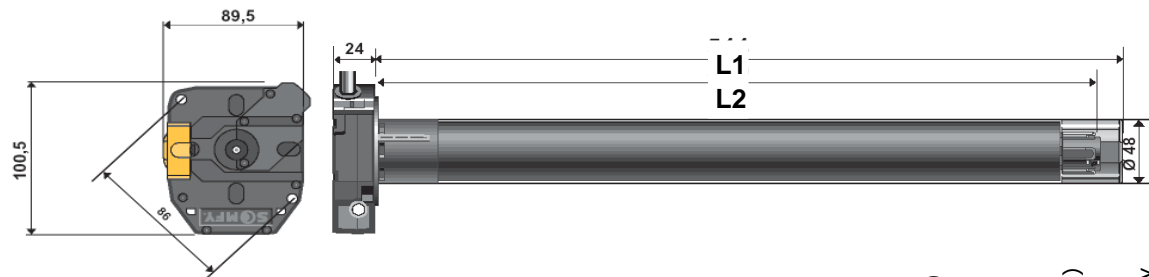

	rozměr L1	rozměr L2	jmenovitý krouticí moment (Nm)	jmenovité otáčky (ot./min)	kapacita koncových spínačů (ot.)	max. doba nepřetržitého chodu (min)	stupeň krytí	stupeň ochrany	jmenovité napětí (V)	kmitočet (Hz)	jmenovitý příkon (W)	převod nouzové kliky	délka kabelu (m)
Ceres NHK 8/17	544	529	8	17	34	4	IP44	tř. I	230	50	90	1/27	1 m
Meteor NHK 20/17	594	579	20	17	34	4	IP44	tř. I	230	50	160	1/27	1 m
Gemini NHK 25/17	594	579	25	17	34	4	IP44	tř. I	230	50	170	1/27	1 m
Mariner NHK 40/17	664	649	40	17	34	4	IP44	tř. I	230	50	270	1/27	1 m
Vectran NHK 50/12	594	579	50	12	34	4	IP 44	tř. I	230	50	240	1/27	1 m

popis	krouticí moment	otáčky/min	objednáací číslo	Cena € bez DPH
Ceres NHK 8/17	8 Nm	17 ot./min	1 035 004	178,17
Meteor NHK 20/17	20 Nm	17 ot./min	1 041 015	215,11
Gemini NHK 25/17	25 Nm	17 ot./min	1 043 005	232,25
Mariner NHK 40/17	40 Nm	17 ot./min	1 049 019	256,77
Vectran NHK 50/12	50 Nm	12 ot./min	1 051 000	264,51

Cena pohonu nezahrnuje držák, unašeč a adaptér. Objednávejte samostatně.
Adaptér + unašeč do průměru 70 mm = 1,90 €. Ostatní rozměry dle ceníku.

LT 60

nastavení koncových poloh tlačítka na hlavě pohonu
pro hřídel min. $\varnothing 63 \times 1,5$ mm

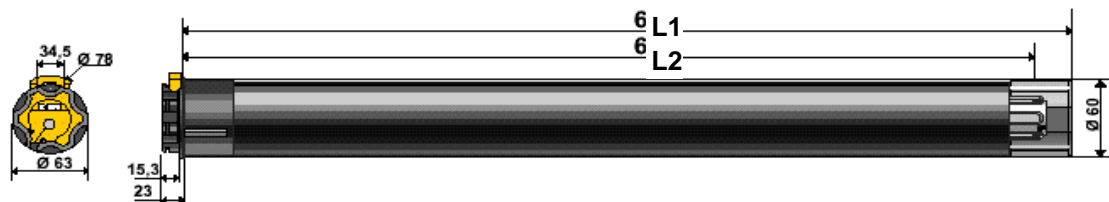

	rozměr L1	rozměr L2	jmenovitý krouticí moment (Nm)	jmenovitá otáčky (ot./min)	kapacita koncových spínačů (ot.)	max. doba nepřetržitého chodu (min)	stupeň krytí	stupeň ochrany	jmenovitá napětí (V)	kmitočet (Hz)	jmenovitý příkon (W)	délka kabelu (m)
Orion 40/17	614	597	40	17	35	4	IP44	tř. I	230	50	280	1 m
Vega 60/12	614	597	60	12	35	4	IP44	tř. I	230	50	280	1 m
Sirius 80/12	614	597	80	12	35	4	IP44	tř. I	230	50	410	1 m
Jupiter 85/17	659	642	85	17	35	4	IP44	tř. I	230	50	450	1 m
Titan 100/12	659	642	100	12	35	4	IP44	tř. I	230	50	410	1 m
Taurus 120/12	659	642	120	12	35	4	IP44	tř. I	230	50	450	1 m

popis	krouticí moment	otáčky/min	objednávací číslo	Cena € bez DPH
Orion 40/17	40	17 ot./min	1 160 112	184,38
Vega 60/12	60	12 ot./min	1 162 048	196,49
Sirius 80/12	80	12 ot./min	1 164 074	224,56
Jupiter 85/17	85	17 ot./min	1 165 108	247,61
Titan 100/12	100	12 ot./min	1 166 069	259,73
Taurus 120/12	120	12 ot./min	1 167 050	295,48

Cena pohonu nezahrnuje držák, unašeč a adaptér. Objednávejte samostatně.
Adaptér + unašeč do průměru 70 mm = 1,90 €. Ostatní rozměry dle ceníku.

LT 60 NHK / LS 80 NHK

pohon s nouzovou převodovkou pro ovládání klikou
nastavení koncových poloh tlačítky na hlavě pohonu
LT 60 NHK pro hřídel min. \varnothing 63 x 1,5 mm
LS 80 NHK pro hřídel min. \varnothing 101 x 3,6 mm

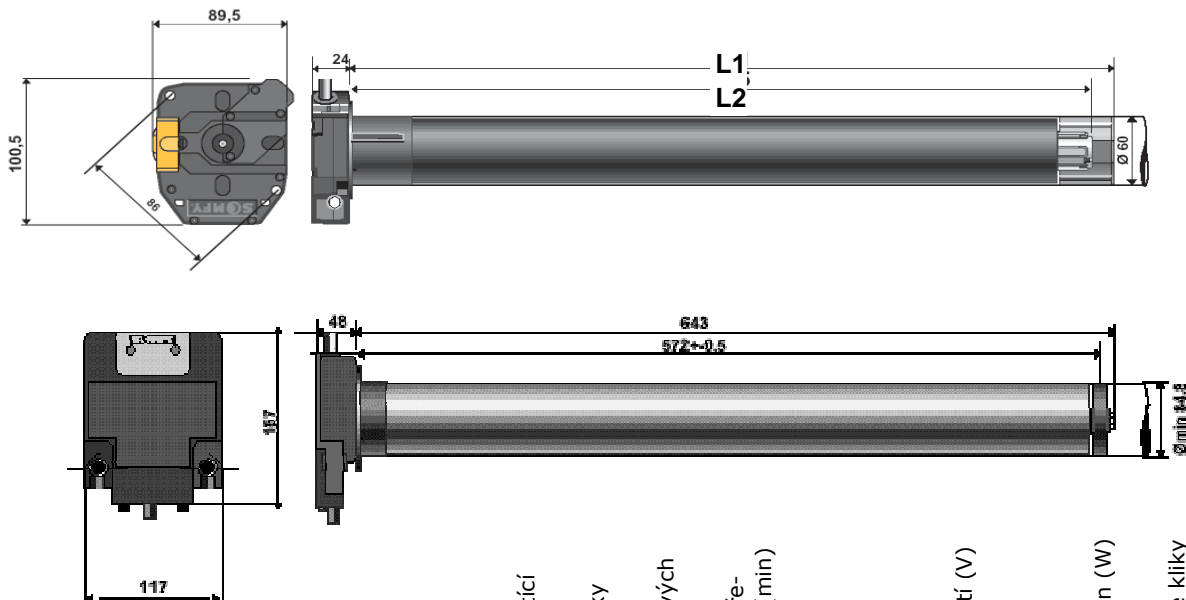









































	rozměr L1	rozměr L2	jmenovitý krouticí moment (Nm)	jmenovité otáčky (ot./min)	kapacita koncových spínačů (ot.)	max. doba nepřetržitého chodu (min)	stupeň krytí	stupeň ochrany	jmenovité napětí (V)	kmitočet (Hz)	jmenovitý příkon (W)	převod nouzové kliky	délka kabelu (m)
Vega NHK 60/12	646	630	60	12	34	4	IP44	tř. I	230	50	280	1/55	1 m
Sirius NHK 80/12	646	630	80	12	34	4	IP44	tř. I	230	50	320	1/55	1 m
Titan NHK 100/12	681	665	100	12	34	4	IP44	tř. I	230	50	410	1/55	1 m
Taurus NHK 120/12	681	665	120	12	34	4	IP44	tř. I	230	50	450	1/55	1 m
Hercules NHK 150/8	643	572	150	8	17	5	IP44	tř. I	230	50	600	1/100	0,5





































popis	krouticí moment	otáčky/min	objednávací číslo	Cena € bez DPH
Vega NHK 60/12	60 Nm	12 ot./min	1 162 010	295,18
Sirius NHK 80/12	80 Nm	12 ot./min	1 164 009	322,07
Titan NHK 100/12	100 Nm	12 ot./min	1 166 010	360,48
Taurus NHK 120/12	120 Nm	12 ot./min	1 167 010	404,80
Hercules NHK 150/8	150 Nm	8 ot./min	1 200 019	797,78

Cena pohonu nezahrnuje držák, unašeč a adaptér. Objednávejte samostatně.
Adaptér + unašeč do průměru 70 mm = 1,90 €. Ostatní rozměry dle ceníku.



Adaptéry a unašeče

Adaptéry a unašeče pro pohony řady LS 40				Adaptéry a unašeče pro pohony řady LT 50					
		Adaptér Ø 40 x 1,0	9 132 143	0,96			Adaptér Ø 63 x 0,8 až 1,0 s drážkou HOCO	9 707 028	0,96
		Unašeč Ø 40 x 1,0	9 132 142	0,96			Unašeč Ø 63 x 0,8 až 1,0 s drážkou HOCO	9 751 014	0,96
		Adaptér Ø 40 x 1,5	9 147 330	0,96			Adaptér DS 74 kulatá drážka DOEHNER	9 707 034	0,96
		Unašeč Ø 40 x 1,5	9 147 544	0,96			Unašeč DS 74 kulatá drážka DOEHNER	9 751 009	2,60
		Adaptér MP 50 x 2,0	9 132 139	0,96			Adaptér DS 78 rovná i kulatá drážka	9 707 027	2,60
		Unašeč MP 50 x 2,0	9 132 138	0,96			Unašeč DS 78 rovná i kulatá drážka	9 761 001	2,61
Adaptéry a unašeče pro pohony řady LT 50				Adaptéry a unašeče pro pohony řady LT 50					
		Adaptér Ø 63 x 0,8 s drážkou Schmitz	9 707 028	0,96			Adaptér Ø 63 x 1,0 s drážkou Welser	9 707 028	0,96
		Unašeč Ø 63 x 0,8 s drážkou Schmitz	9 706 146	0,96			Unašeč Ø 63 x 1,0 s drážkou Welser	9 706 146	0,96
		Adaptér Ø 63 x 0,8 s drážkou Welser	9 707 028	0,96			Adaptér Ø DS 70 x 0,8 - 1,5	9 751 005	0,96
		Unašeč Ø 63 x 0,8 s drážkou Welser	9 706 146	0,96			Unašeč Ø DS 70 x 0,8 - 1,5	9 707 034	0,96
		Unašeč Ø 50 x 1,5	9 707 125	0,96			Adaptér Ø 70 x 1,5	9 707 031	0,96
							Unašeč Ø 70 x 1,5	9 420 313	0,96
		Adaptér Ø 60 x 1,5	9 707 033	0,96			Adaptér Ø 70 x 2,0	9 707 031	0,96
		Unašeč Ø 60 x 1,5	9 751 013	0,96			Unašeč Ø 70 x 2,0	9 206 028	0,96
		Adaptér Ø 63 x 1,5	9 707 026	0,96					
		Unašeč Ø 63 x 1,5	9 206 019	0,96					
		Adaptér Ø DS 80	9 420 305	4,35					
		Unašeč Ø DS 80	9 128 427	2,60					
		Mezikroužek	9 707 026	0,96					
		Adaptér Ø DS 85	9 420 300	3,32					
		Unašeč Ø DS 85	9 690 085	2,60					
		Mezikroužek	9 707 026	0,96					
		Adaptér pro kulatou drážku	9 707 034	0,96					
		Unašeč Ø 70 x 0,8 až Ø 70 x 1,0 s kulatou drážkou	9 751 005	0,96					
		Unašeč Ø 70 x 1,2 až Ø 70 x 1,5 s kulatou drážkou	9 751 010	0,96					
		Adaptér Ø 63 x 1,5/1,6 a	9 707 026	0,96					
		Adaptér DS 78 rovná drážka MHZ	9 762 012	2,60					
		Unašeč DS 78 rovná drážka MHZ	9 761 012	2,60					

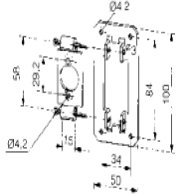
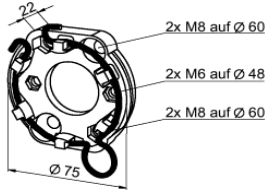
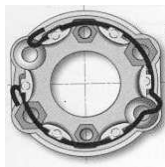
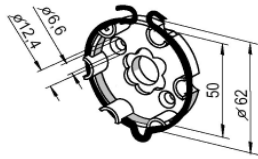
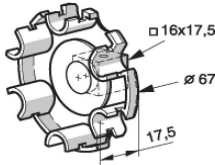

Adaptéry a unašeče

Adaptéry a unašeče pro pohony řady LT 60				Adaptéry a unašeče pro pohony řady LT 60					
		Adaptér Ø DS 80	9 420 305	4,35			Adaptér Ø 102 x 2,0	9 420 370	2,16
		Unašeč Ø DS 80	9 128 427	2,60			Unašeč Ø 102 x 2,0 s výstupkem	9 420 304	15,07
		Adaptér Ø DS 85	9 420 300	3,32			Adaptér DS Ø 130 x 2,0	9 520 391	21,29
		Unašeč Ø DS 85	9 690 085	2,60			Unašeč DS Ø 130 x 2,0	9 420 308	21,29
		Adaptér Ø DS 100 STOBAG	9 013 969	29,19			Adaptér DS 78 rovná drážka DOEHNER	9 707 638	2,60
		Unašeč Ø DS 100 STOBAG	9 420 372	7,98			Unašeč DS 78 rovná drážka DOEHNER	9 761 001	2,61
		Unašeč Ø 63 x 1,5	9 206 019	0,96			Adaptér DS 78/D kulatá drážka	9 707 639	2,60
							Unašeč DS 78/D kulatá drážka	9 761 004	2,60
		Adaptér Ø 70 x 2,0	9 701 129	0,96			Adaptér DS 78/R kulatá drážka	9 707 640	2,60
		Unašeč Ø 70 x 2,0	9 420 313	0,96			Adaptér DS 78/R kulatá drážka	9 761 005	2,60
		Adaptér Ø 89 x 2,0	9 520 312	5,30			Adaptér DS 85 kulatá drážka	9 707 641	2,60
		Unašeč Ø 89 x 2,0	9 420 303	14,12			Unašeč DS 85 kulatá drážka	9 761 003	2,60
Adaptéry a unašeče pro pohony řady LS 80				Adaptéry a unašeče pro pohony řady LS 80					
		Adaptér pro svařovanou trubku Ø 133 x 2,5	9 530 381	18,67			Adaptér pro svařovanou trubku Ø 101 x 3,6 nebo přesnou trubku Ø 100 x 3,0	9 530 324	8,10
		Unašeč pro svařovanou trubku Ø 133 x 2,5 s pojistným kroužkem	9 148 803	28,03			Unašeč pro svařovanou trubku Ø 101 x 3,6 nebo přesnou trubku Ø 100 x 3,0	9 148 800	24,20
		Adaptér pro svařovanou trubku Ø 133 x 4,0	9 530 403	17,02			Adaptér pro svařovanou trubku Ø 102 x 2,0	9 530 346	8,62
		Unašeč pro svařovanou trubku Ø 133 x 4,0 s pojistným kroužkem	9 148 804	30,34			Unašeč pro svařovanou trubku Ø 102 x 2,0 s pojistným kroužkem	9 148 801	22,60
		Adaptér pro svařovanou trubku Ø 159 x 4,5	9 530 425	20,62			Adaptér pro svařovanou trubku Ø 108 x 3,6	9 530 368	13,22
		Unašeč pro svařovanou trubku Ø 159 x 4,5 s pojistným kroužkem	9 295 049	51,42			Unašeč pro svařovanou trubku Ø 108 x 3,6 s pojistným kroužkem	9 148 802	28,03

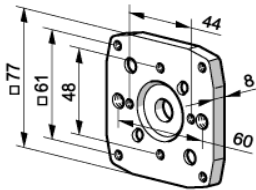
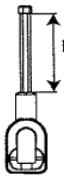

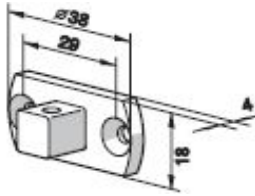
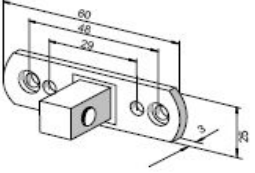

Mechanické příslušenství

	Popis zboží	Objednávací číslo	Cena € bez DPH
	Univerzální držák pohonu LS 40 <i>komplet sestávající z:</i> <i>Univerzální základová deska, pozinkovaná</i> <i>Vložka s otvorem Ø 20 mm pro LS 40</i>	9 700 999 9 701 540	1,48 1,48
	Univerzální držák pro markýzy - včetně pružného kroužku s velkým očkem - minimální odstup závěsu od upevnění montážní desky: 28 mm - použitelný pro pohony max 85 Nm	9 910 009	4,14
	Univerzální držák pro markýzy - včetně pružného kroužku s malým očkem - minimální odstup závěsu od upevnění montážní desky: 28 mm - použitelný pro pohony max 85 Nm	9 910 000	4,11
	Držák pohonu - použitelný pro pohony max 50 Nm	9 704 082	7,25
	Držák pohonu - použitelný pro pohony max 80 Nm	9 707 082	9,05
	Pružný kroužek s pojistným šroubem - použijte při pohonu nad 100 Nm včetně <i>ilustr. obrázek</i>	9 910 002	1,85
	Univerzální uložení pro LT NHK - hliník - použitelný pro pohony max 120 Nm	9 910 040	7,62
	Závěs kliky NHK Délka 60 mm, použitelný pro pohony max 120Nm Délka 165 mm, použitelný pro pohony max 120Nm Délka 325 mm, použitelný pro pohony max 120Nm Délka 425 mm, použitelný pro pohony max 120Nm	9 685 114 9 685 136 9 000 848 9 708 456	4,68 8,58 10,35 9,42



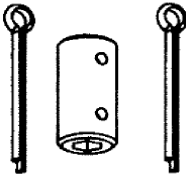

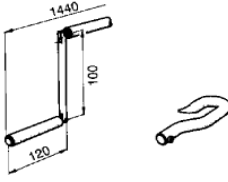

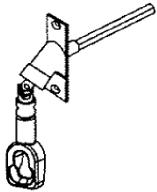
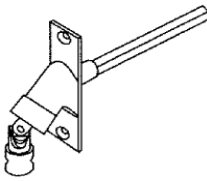
Mechanické příslušenství

	Popis zboží	Objednávací číslo	Cena € bez DPH
	Držák pohonu - držák pohonu LS 40 - čtyřhran 10 x 10 mm - použitelný pro pohony max 13 Nm	9 500 602	2,62
	Držák pohonu - držák pohonu LT 50 - čtyřhran 10 x 10 mm - použitelný pro pohony max 35 Nm	9 910 014	4,81
	Redukce LS40/LT50 - redukce umožňuje osadit pohon LS40 nebo ALTUS 40 do hřídele větších průměrů	9 500 333	#N/A
	Redukce hlavy pohonu LS40/LT50 - upevňuje se na hlavu pohonu LS 40 nebo ALTUS 40 a umožňuje pohon zacvaknout do držáku pro pohony LT50/LT60 - použitelný pro pohony max 13 Nm	9 500 659	2,74

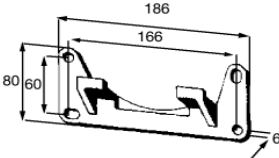

Mechanické příslušenství

	Popis zboží	Objednávací číslo	Cena € bez DPH
	Prodlužovací osa - šestihran - délka 330 mm - použitelný pro pohony max 120 Nm	9 420 659	4,24
	Spojka - vnitřní šestihran - použitelný pro pohony max 120 Nm	9 685 120	4,85
	Nouzová klika BASIC bílá RAL 9010 - délka 110 cm - délka 120 cm - délka 140 cm - délka 150 cm - délka 160 cm - délka 180 cm - délka 200 cm - délka 220 cm - délka 240 cm - délka 260 cm - délka 300 cm	2 001 889 2 001 890 2 001 891 2 001 892 2 001 893 2 001 894 2 001 895 2 001 896 2 001 897 2 001 898 2 001 900	4,98 5,17 5,63 5,96 6,27 6,74 6,80 7,88 9,04 11,73 12,76
	Zalamovací nouzová klika k NHK Délka 1440 mm Délka 2880 mm	9 701 386 9 702 803	19,94 20,02
	Kloubová hřídel - osa šestihran, délka 315 mm - úhel 45 stupňů - použitelný pro pohony max 120 Nm	9 707 135	11,12
	Kloubová hřídel - osa šestihran, délka 315 mm - úhel 90 stupňů - včetně oka pro kliku - použitelný pro pohony max 120 Nm	9 685 181	43,20
	Kloubová hřídel - osa šestihran, délka 315 mm - úhel 90 stupňů - použitelný pro pohony max 120 Nm	9 707 134	18,87



Mechanické příslušenství

	Popis zboží	Objednávací číslo	Cena € bez DPH
	Standardní držák - pro montáž na stěnu - včetně spojovacího materiálu - pro pohon LS 80 NHK Hercules	9 530 616	31,09
	Závěs kliky NHK - pro pohony LT 80 Hercules NHK	9 137 047	6,51
	Pomůcka pro nastavení NHK - pomůcka pro nastavení koncových spínačů u pohonů NHK	9 910 019	0,96
	NHK kabel bílý 1 m NHK kabel bílý 2,5 m NHK kabel bílý 3 m NHK kabel bílý 5 m NHK kabel černý 1 m NHK kabel černý 2,5 m NHK kabel černý 3 m NHK kabel černý 10 m	9 208 281 9 208 282 9 208 283 9 208 284 9 208 291 9 208 293 9 208 294 9 208 296	5,53 6,77 7,19 8,85 6,36 8,85 9,67 16,58
	HiPro přívodní kabel černý, délka 1 m HiPro přívodní kabel černý, délka 1,5 m HiPro přívodní kabel černý, délka 2,5 m HiPro přívodní kabel černý, délka 3 m HiPro přívodní kabel černý, délka 5 m HiPro přívodní kabel černý, délka 10 m	9 203 831 9 203 832 9 203 833 9 203 834 9 203 845 9 203 839	5,85 6,73 8,43 9,26 12,99 16,58
	RTS přívodní kabel černý, délka 1 m RTS přívodní kabel černý, délka 3 m RTS přívodní kabel černý, délka 5 m RTS přívodní kabel bílý, délka 2,5 m RTS přívodní kabel bílý, délka 5 m RTS přívodní kabel bílý, délka 10 m	9 203 891 9 203 899 9 000 908 9 203 890 9 203 863 9 203 889	5,95 9,26 13,45 6,36 8,43 12,53
	Montážní kabel WT - pro zkoušku běhu a nastavení koncových poloh trubkových pohonů a žaluziových pohonů. - vypínač bez aretace - součástí sady je i redukce na Hirschmann konektor pro žaluziové pohony!	9 015 971	38,10

Mechanické příslušenství

	Popis zboží	Objednávací číslo	Cena € bez DPH
	Kabelová spojka IP 54		
	<i>Samice STAK 3</i>	9 014 185	6,27
	<i>Samec STAS</i>	9 705 426	6,27
	<i>Zajišťovací raménko STASI 3</i>	9 701 624	0,80
	Rychloupínací svorkovnice	9 013 021	0,96

Spínače, klíčové spínače

	Popis zboží	Objednávací číslo	Cena € bez DPH
	Spínač na omítku vodotěsný 10A-250V-1polový na omítku - Spínač s aretací - šedý - Tlačítko bez aretace - šedé	1 800 008 1 800 007	16,77 16,77
	Spínač na omítku vodotěsný - Spínač s aretací - šedý	1 870 064	16,77
	Klíčový spínač - 10A-250V-1polový, 1polohový bez aretace vodotěsný, pro vícebodové relé MR2 - pancéřovaný, krytí IP65 na omítku - pancéřovaný, krytí IP65 pod omítku	1 800 242 1 800 243	27,17 27,17
	Klíčový spínač ↑↓ - na omítku pancéřovaný, vodotěsný, IP65 - bez aretace - s aretací	1 800 244 1 800 246	33,12 34,81
	Klíčový spínač ↑↓ - pod omítku pancéřovaný, vodotěsný, IP65 - bez aretace - s aretací	1 800 245 1 800 247	33,12 34,81
	Odlitek klíče - pro klíčové spínače, pouze odlitek nutno vybrousit u zámečníka	701 558	2,79

Přímé řízení jednoho pohonu

	Popis zboží	Objednávací číslo	Cena € bez DPH
	Inis UNO - vypínač	* včetně krytky a rámečku *	
	<i>Inis UNO - vypínač s aretací</i>	1 800 016	9,76
	<i>Inis UNO T - vypínač bez aretace</i>	1 800 013	9,76
	Inis DUO - vypínač dvojitý	* včetně krytky a rámečku *	
	<i>Inis DUO - vypínač s aretací</i>	1 800 026	15,28
	<i>Inis DUO T - vypínač bez aretace</i>	1 800 027	15,28
	Chronis UNO - elektr. spínací hodiny	* včetně krytky a rámečku *	
	<i>Chronis UNO EASY</i>	1 805 148	79,74
	<i>Chronis UNO SMART</i>	1 805 162	89,29
	Chronis UNO COMFORT L	* včetně krytky a rámečku *	
	<i>elektr. spínací hodiny s možností připojení slunečního čidla, dodáváno BEZ čidla</i>	1 805 169	105,54
	<i>čidlo pro Chronis UNO COMFORT L 1 m</i>	9 709 685	26,54
	<i>čidlo pro Chronis UNO COMFORT L 2 m</i>	9 709 686	28,03
	<i>čidlo pro Chronis UNO COMFORT L 4 m</i>	9 709 687	29,50
<i>čidlo pro Chronis UNO COMFORT L 7 m</i>	9 709 688	31,85	
	Soliris UNO - sluneční a větrná automatika	* včetně krytky a rámečku *	
	<i>Soliris UNO - pro jeden pohon sada obsahuje: čidlo slunce/vítr vypínač s integrovanou elektronikou</i>	1 818 189	181,34
	Eolis UNO - větrná automatika		
	<i>Eolis UNO - pro jeden pohon sada obsahuje čidlo větru, elektroniku, a vypínač Centralis IB</i>	1 816 050	130,38
	Interiérový termostat		
	<i>Interiérový termostat pro Soliris UNO, Soliris IB</i>	9 709 808	77,30
	Dešťové čidlo RFA 005	9 705 588	201,93
	Dešťové čidlo Aquatic	9 011 235	201,93
	<i>Dešťová čidla pro Soliris UNO / IB, Soliris RTS, Eolis RTS, Thermis UNO / IB, Soliris sensor RTS Aquatic. K automatikám Soliris RTS a Eolis RTS je nutné použít "Elektroniku pro připojení dešťového čidla" obj. č. 9008108</i>		







Krytka inteo 1.67 €, rámeček inteo 1.67 € bez DPH

Sběrníkové řízení

	Popis zboží	Objednávací číslo	Cena € bez DPH
	Centralis UNO IB <i>Elektronický spínač, sběrníkové řízení</i> <i>Centralis UNO IB pro markýzy</i>	* včetně krytky a rámečku * 1 810 283	79,74
	Centralis IB <i>Elektronický spínač pro sběrníkové řízení - centrální nebo skupinové ruční ovládání</i>	* bez krytky a rámečku * 1 800 278	20,96
	Chronis IB Comfort L <i>elektr. spínací hodiny s možností připojení slunečního čidla, dodáváno BEZ čidla</i>	* včetně krytky a rámečku * 1 805 173	105,54
	čidlo pro Chronis IB COMFORT L 1 m	9 709 685	26,54
	čidlo pro Chronis IB COMFORT L 2 m	9 709 686	28,03
	čidlo pro Chronis IB COMFORT L 4 m	9 709 687	29,50
	čidlo pro Chronis IB COMFORT L 7 m	9 709 688	31,85
	Soliris IB - automatika slunce vítr <i>Soliris IB - pro řízení sběrnice sada obsahuje čidlo slunce/vítr, vypínač s integrovanou elektronikou</i>	* včetně krytky a rámečku * 1 818 190	160,32
	Soliris IB - automatika slunce vítr <i>Soliris IB - pro řízení sběrnice pouze řídicí elektronika bez čidla slunce/vítr</i>	* bez krytky a rámečku * 1 818 193	132,50
	Sluneční čidlo pro Soliris <i>externí čidlo pro připojení k Solirisu IB/UNO rozměry v 88 mm x š 34 mm x h 47 mm krytí IP 65</i>	9 154 217	28,80

Krytka inteo 1.67 €, rámeček inteo 1.67 € bez DPH

Sběrníkové řízení

	Popis zboží	Objednávací číslo	Cena € bez DPH
	CD 1 x 1 P 6 <i>decentr.ovladač pohonu, provedení pro montáž do krabice, pro rolety, markýzy a žaluzie</i> <i>rozměry: š 65 mm x v 100 mm x h 25 mm</i>	1 822 068	39,37
	CD 1 x 1 P 8 <i>decentr.ovladač pohonu, provedení v krabici na omítku, pro rolety, markýzy a žaluzie</i> <i>rozměry: š 160 mm x v 165 mm x h 60 mm</i>	1 822 069	51,60
	CD 1 x 1 N <i>decentr.ovladač pohonu, provedení pro montáž na DIN lištu, pro rolety, markýzy a žaluzie</i> <i>rozměry: š 36 mm x v 90 mm x h 60 mm</i>	1 860 117	47,40
	CD 2 x 1 P 8 - ovladač pohonu <i>pro rolety, markýzy a žaluzie</i> <i>individuální ovládání dvou pohonů</i> <i>dvěma lokálními ovladači + připojení na centrální řídicí sběrnici (= 2 ks CD 1 x 1)</i>	1 822 041	98,10
	CD 1 x 4 P 8 - ovladač pohonu <i>pro rolety, markýzy a žaluzie</i> <i>skupinové ovládání max 4 pohonů</i> <i>jedním lokálním ovladačem + připojení na centrální řídicí sběrnici (= 1 ks CD 1 x 1 + GS 3)</i>	1 822 039	112,75
	Výhybka <i>BDX 12 pro 6 skupin</i>	1 860 065	38,22







animeo IB+

	Popis zboží	Objednávací číslo	Cena € bez DPH
	MotorController 4 AC WM <i>Řídící jednotka pro 4 pohony 230V/50Hz. Každý pohon může mít svůj lokální ovladač. MotorController 4 AC lze použít pro řízení motorových rolet, venkovních žaluzií, markýz, větracích oken i dalších zařízení. Možnost dovybavení jednotky rádiovou nebo infra kartou pro dálkové ovládání v rámci místnosti. Montáž na omítku. Rozměry: 255 x 180 x 61 mm</i>	1 860 049	194,13
	MotorController 4 AC DRM <i>Řídící jednotka pro 4 pohony 230V/50Hz. Každý pohon může mít svůj lokální ovladač. MotorController 4 AC lze použít pro řízení motorových rolet, venkovních žaluzií, markýz, větracích oken i dalších zařízení. Možnost dovybavení jednotky rádiovou nebo infra kartou pro dálkové ovládání v rámci místnosti. Montáž na DIN lištu do rozvaděče. Rozměry: 210 x 90 x 61 mm (12 TE modulů)</i>	1 860 081	194,13
	MotorController 1 AC WM <i>Řídící jednotka pro 1 pohon 230V/50Hz. Pohon může mít svůj lokální ovladač. MotorController 1 AC lze použít pro řízení motorových rolet, venkovních žaluzií, markýz, větracích oken i dalších zařízení. Montáž na omítku. Rozměry: 90 x 180 x 45 mm</i>	1 860 121	95,24
	MotorController 1 AC DRM <i>Řídící jednotka pro 1 pohon 230V/50Hz. Pohon může mít svůj lokální ovladač. MotorController 1 AC lze použít pro řízení motorových rolet, venkovních žaluzií, markýz, větracích oken i dalších zařízení. Montáž na DIN lištu. Rozměry: 65x105x20 mm</i>	1 860 122	81,22
	RTS karta <i>Přijímač radiových povelů rozšiřuje možnosti řídicí jednotky MotorController. Použitím této karty je možné ovládat každý připojený pohon k jednotce MotorController zvlášť dálkovým ovladačem. Při použití 5-ti kanálového dálkového ovladače je možné každý pohon ovládat zvlášť a pátým kanálem všechny najednou. Pokud je v jednotce MotorController instalována RTS karta, je nutné jednotku MotorController umístit tak, aby nebyla např. v kovové skříni rozvaděče.</i>	1 860 105	68,64
	Oddělovač zón <i>Oddělovač zón pro vytvoření podskupin na sběrnici IB+.</i>	1 810 392	56,86

animeo SOLO

	Popis zboží	Objednávací číslo	Cena € bez DPH
	Animeo Solo 1 zónový <i>centrální jednotka ANIMEO Solo pro řízení 1 zóny. Na základě údajů čidel slunce, větru, teploty a dešťových srážek a na základě nastavených parametrů vydává povely pro řídicí jednotky pohonů (MotorController/CD 1x1/Centralis UNO IB) v jednotlivých zónách.</i>	1 860 143	273,91
	Animeo Solo 2 zónový <i>centrální jednotka ANIMEO Solo pro řízení maximálně 2 zón. Na základě údajů čidel slunce, větru, teploty a dešťových srážek a na základě nastavených parametrů vydává povely pro řídicí jednotky pohonů (MotorController/CD 1x1/Centralis UNO IB) v jednotlivých zónách.</i>	1 860 144	404,49
	Sluneční čidlo <i>externí čidlo pro připojení k Animeo Solo rozměry v 88 mm x š 34 mm x h 47 mm krytí IP 65</i>	9 154 217	28,80
	Větrná a sluneční čidla <i>větrné čidlo</i> <i>větrné a sluneční čidlo</i>	9 101 479 9 101 473	42,40 59,85
	Dešťové čidlo RFA 005 <i>Dešťová čidla pro Animeo Solo</i>	9 705 588	201,93
	Čidlo vnější teploty <i>Čidlo vnější teploty pro připojení k Animeo Solo</i>	9 001 611	179,96





Rádiové řízení - přijímače

	Popis zboží	Objednávací číslo	Cena € bez DPH
	Centralis UNO RTS VB <i>Elektronický spínač pro jeden pohon s integrovaným přijímačem bezdrátového ovládání komunikuje bezdrátově s radiovými automatikami, možnost uložení mezípolohy</i>	* včetně krytky a rámečku * 1 810 219	89,93
	Universal receiver RTS <i>přijímač dálk. ovládání pro montáž na omítku Montáž v exteriéru, komunikuje bezdrátově s automatikami Eolis sensor RTS, Soliris sensor RTS, Soliris sensor RTS Aquatic, Eolis 3D, Sunis Wirefree RTS, možnost uložení dvou mezípoloh</i>	1 810 624	94,76
	Centralis receiver RTS <i>sada přijímače Universal receiver RTS a dálkového ovladače Telis 1 PURE RTS</i>	1 810 625	123,90
	Universal slim receiver cable RTS <i>Montáž v exteriéru, komunikuje bezdrátově s automatikami Eolis sensor RTS, Soliris sensor RTS, Soliris sensor RTS Aquatic, Eolis 3D, Sunis Wirefree RTS, možnost uložení dvou mezípoloh</i>	1 810 783	131,54
	Universal slim receiver plug RTS <i>Montáž v exteriéru, komunikuje bezdrátově s automatikami Eolis sensor RTS, Soliris sensor RTS, Soliris sensor RTS Aquatic, Eolis 3D, Sunis Wirefree RTS, možnost uložení dvou mezípoloh</i>	1 810 784	131,54
	Centralis Indoor RTS <i>přijímač dálk. ovládání pro markýzy montáž v interiéru možnost uložení dvou mezípoloh</i>	1 810 096	87,59
	Dry contact receiver RTS <i>přijímač dálk. ovládání výstup bezpotenciálový kontakt např. pro ovládání řídicí IB sběrnice umožňuje kombinaci systému RTS a IB</i>	1 810 750	85,36

Rádiové řízení - přijímače





	Popis zboží	Objednávací číslo	Cena € bez DPH
	Lighting indoor/outdoor RTS jednobanální spínač světelných okruhů ohmická zátěž max 500W <i>Lighting indoor RTS (do interiéru)</i> <i>Lighting outdoor RTS (do exteriéru)</i>	1 810 165 1 810 628	84,09 65,81
	Lighting modulis receiver RTS rozměry: 25 x 52 x 40 mm, stmívač, 40W - 300W	9 014 281	138,87
	Lighting slim receiver RTS jednobanální světelný spínač, max 500 W, IP 54	1 822 215	86,00
	Heat receiver RTS přijímač pro ovládání tepelných zářičů ohmická zátěž max 2000W	1 822 097	154,48
	Heating ramp modulis RTS Tepelná rampa s integrovaným přijímačem dálkového ovládání. Regulace výkonu ve třech krocích - 33%, 66% a 100 %. Rozměry: 513 x 175 x 111 mm. Výkon 2000W. Včetně montážního příslušenství pro kotvení na zeď, na strop nebo na kazetovou markýzu. Krytí IP 24.	1 810 876	590,62
	Lighting modulis ramp RTS 3 m Světelná rampa s integr. přijímačem dálkového ovládání. Regulace výkonu 0 - 100%. Rozměry: 3000 x 89 x 40 mm, výkon 5 x 20W. Včetně montážního příslušenství pro kotvení na zeď, strop nebo na kazetovou markýzu. Krytí IP 34	1 810 878	526,29
	Lighting modulis ramp RTS 1 m Světelná rampa s integr. přijímačem dálkového ovládání. Regulace výkonu 0 - 100%. Rozměry: 1000 x 89 x 40 mm, výkon 3 x 20W. Včetně montážního příslušenství pro kotvení na zeď, strop nebo na kazetovou markýzu. Krytí IP 34	1 811 022	362,31

Rádiové řízení - vysílače

	Popis zboží	Objednávací číslo	Cena € bez DPH
	Situlo RTS <i>jednokanálový dálkový ovladač určený pro montáž na omítku</i>	1 810 636	26,35
	TELIS PURE RTS přenosný dálk. ovladač <i>Telis 1 PURE - jednokanálový</i> <i>Telis 4 PURE - pětikanálový</i> <i>Telis Soliris PURE RTS - jednokanálový s možností vypínat/zapínat sluneční automatiku</i> <i>Telis 4 Soliris PURE RTS - pětikanálový s možností vypínat/zapínat sluneční automatiku na pátém kanále</i>	1 810 630 1 810 631 1 810 634 1 810 957	45,55 62,43 62,43 83,96
	TELIS SILVER RTS přenosný dálk. ovladač <i>povrchová úprava stříbrná metalíza</i> <i>Telis 1 SILVER RTS - jednokanálový</i> <i>Telis 4 SILVER RTS - pětikanálový</i> <i>Telis 4 Soliris SILVER RTS - pětikanálový s možností vypínat/zapínat sluneční automatiku na pátém kanále</i>	1 810 637 1 810 638 1 810 907	52,27 72,05 87,09
	TELIS LOUNGE RTS přenosný dálk. ovladač <i>povrchová úprava černá, lesk</i> <i>Telis 1 LOUNGE RTS - jednokanálový</i> <i>Telis 4 LOUNGE RTS - pětikanálový</i> <i>Telis 4 Soliris LOUNGE RTS - pětikanálový s možností vypínat/zapínat sluneční automatiku na pátém kanále</i>	1 810 649 1 810 651 1 810 906	61,73 84,47 100,90
	TELIS PATIO RTS přenosný dálk. ovladač <i>nárazuvzdorný, voděodolný - modrobílý</i> <i>Telis 1 PATIO RTS - jednokanálový</i> <i>Telis 4 PATIO RTS - pětikanálový</i> <i>Telis Soliris PATIO RTS - jednokanálový s možností vypínat/zapínat sluneční automatiku</i> <i>Telis 4 Soliris PATIO RTS - pětikanálový s možností vypínat/zapínat sluneční automatiku na pátém kanále</i>	1 810 642 1 810 644 1 810 646 1 810 648	51,06 81,35 81,35 97,18

Rádiové řízení - vysílače

SMOOVE®

	Popis zboží	Objednávací číslo	Cena € bez DPH
	Smoove Origin RTS <i>nástěnný 1-kanálový vysílač s mechanickými tlačítky. Součástí je bílý rámeček + nástěnný držák.</i>	1 811 045	28,00
	Smoove 1 RTS <i>nástěnný 1-kanálový vysílač s dotykovými tlačítky. Součástí je nástěnný držák. Součástí NENÍ rámeček, objednávejte samostatně!</i> <i>Smoove 1 RTS Pure Shine - bílá</i> <i>Smoove 1 RTS Black Shine - černá</i> <i>Smoove 1 RTS Silver Shine - stříbrná</i> <i>Smoove 1 RTS Red Light - červená</i>	1 810 881 1 810 882 1 810 883 1 810 884	30,64 30,64 37,09 37,09
	Smoove 4+1 RTS dostupné v druhé polovině roku 2011 <i>nástěnný 5-ti kanálový vysílač s dotykovými tlačítky. Součástí je nástěnný držák. Součástí NENÍ rámeček, objednávejte samostatně!</i> <i>Smoove 4+1 RTS Pure Shine - bílá</i> <i>Smoove 4+1 RTS Black Shine - černá</i> <i>Smoove 4+1 RTS Silver Shine - stříbrná</i> <i>Smoove 4+1 RTS Red Light - červená</i>	1 810 888 1 810 887 1 810 886 1 810 885	61,70 61,70 68,35 68,35
	Rámečky pro Smoove RTS <i>Pure Smoove Frame - bílá</i> <i>Black Smoove Frame - černá</i> <i>Silver Smoove Frame - stříbrná</i> <i>Silver Mat Smoove Frame - stříbrná matná</i> <i>Amber bamboo Smoove Frame - bambus</i> <i>Light Bamboo Smoove Frame - světlý bambus</i> <i>Cherry Mat Smoove Frame - třešeň</i> <i>Walnut Smoove Frame - ořech</i>	9 015 022 9 015 023 9 015 024 9 015 025 9 015 026 9 015 027 9 015 236 9 015 237	3,08 10,26 10,26 10,26 24,62 24,62 24,62 24,62

Rádiové řízení - vysílače



	Popis zboží	Objednávací číslo	Cena € bez DPH
	Chronis RTS - elektr. spínací hodiny <i>Chronis RTS EASY</i> <i>Chronis RTS SMART</i>	* včetně krytky a rámečku * 1 805 150 1 805 166	79,74 92,80
 	Chronis RTS COMFORT L <i>elektr. spínací hodiny s možností připojení slunečního čidla, dodáváno BEZ čidla</i> čidlo pro Chronis RTS COMFORT L 1 m čidlo pro Chronis RTS COMFORT L 2 m čidlo pro Chronis RTS COMFORT L 4 m čidlo pro Chronis RTS COMFORT L 7 m	* včetně krytky a rámečku * 1 805 176 9 709 685 9 709 686 9 709 687 9 709 688	108,72 26,54 28,03 29,50 31,85
	Centralis RTS <i>Nástěnný vysílač bezdrátového dálkového ovládání</i>	* bez krytky a rámečku * 1 810 249	30,45
	Telis 16 RTS PURE <i>přenosný 16-ti kanálový dálkový ovladač pro centrální a lokální ovládání</i> <i>povrchová úprava bílá lesklá</i>	1 811 079	143,61
	TELIS 16 RTS SILVER <i>přenosný 16-ti kanálový dálkový ovladač pro centrální a lokální ovládání</i> <i>povrchová úprava stříbrná metalíza</i>	1 811 080	158,76
	Telis 6 Chronis RTS PURE <i>6-ti kanálový ovladač s integrovanou časovou automatikou.</i> <i>Možnost zadání až 6-ti časů denně.</i> <i>povrchová úprava bílá lesklá</i>	1 805 215	170,06
	Telis 6 Chronis RTS SILVER <i>6-ti kanálový ovladač s integrovanou časovou automatikou.</i> <i>Možnost zadání až 6-ti časů denně.</i> <i>povrchová úprava stříbrná metalíza</i>	1 805 216	181,42

Krytka inteo 1.67 €, rámeček inteo 1.67 € bez DPH

Rádiové řízení - automatiky

	Popis zboží	Objednávací číslo	Cena € bez DPH
	Eolis senzor RTS Větrné rádiové čidlo kompatibilní POUZE s motory ALTUS, OREA, LT 50 NHK RTS a přijímači ORIENTA receiver RTS (Modulis), Centralis UNO RTS VB, Universal receiver RTS	1 816 066	88,55
	Soliris senzor RTS sluneční a větrné rádiové čidlo kompatibilní POUZE s motory ALTUS, OREA, LT 50 NHK RTS a přijímači ORIENTA receiver RTS (Modulis), Centralis UNO RTS VB, Universal receiver RTS	1 818 210	117,21
	Soliris senzor RTS Aquatic sluneční a větrné čidlo s možností připojení dešťového čidla kompatibilní POUZE s motory ALTUS, OREA, LT 50 NHK RTS a přijímači ORIENTA receiver RTS (Modulis), Centralis UNO RTS VB, Universal receiver RTS	9 013 988	168,81
	Eolis 3D Wirefree RTS bezdrátové větrné otřesové čidlo napájené bateriemi, montáž na přední profil markýzy. Komunikuje bezdrátově s pohony ALTUS, OREA, LT 50 NHK RTS, a přijímači Orienta receiver RTS (Modulis), Centralis UNO RTS VBm Universal receiver RTS rozměry: 25 x 38 x 15		
	Eolis 3D Wirefree RTS barva bronzová	9 013 809	91,41
	Eolis 3D Wirefree RTS barva černá	9 013 847	91,41
	Eolis 3D Wirefree RTS barva bílá	9 014 400	91,41
	SUNIS Wirefree RTS Bezdrátové sluneční čidlo. Napájení z integrovaného solárního panelu. Kompatibilní POUZE s motory ALTUS, OREA, LT 50 NHK RTS a přijímači ORIENTA receiver RTS (Modulis), Centralis UNO RTS (VB), Universal receiver RTS	9 013 075	191,74
	Bezdrátová interiérová čidla RTS		
	Sunis indoor WireFree RTS sluneční čidlo k umístění na sklo (přisavka)	9 013 707	116,96
	Thermosunis indoor WireFree RTS sluneční a teplotní čidlo k umístění na sklo (přisavka)	9 013 708	146,19
	Eolis RTS větrná automatika pro pohony BEZ přijímače dálkového ovládání. Sada obsahuje: Universal receiver RTS, Eolis sensor RTS a Telis 1 PURE RTS	1 816 064	191,10
	Soliris RTS sluneční a větrná automatika pro pohony BEZ přijímače dálkového ovládání. Sada obsahuje: Universal receiver RTS, Soliris sensor RTS a Telis Soliris PURE RTS	1 818 207	249,71

Ostatní

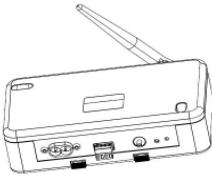

	Popis zboží	Objednávací číslo	Cena € bez DPH
	Thermis - tepelná automatika		
	<i>Thermis UNO - pro jeden pohon</i>	1 822 042	162,23
	<i>Thermis IB - sběrníkové řízení</i>	1 822 046	143,44
	Komplet včetně krytu, rámečku a tepl.čidla		
	Náhradní větrná a sluneční čidla		
	<i>větrné čidlo pro EOLIS</i>	9 101 479	42,40
	<i>větrné a sluneční čidlo pro Soliris UNO/IB</i>	9 101 473	59,85
	Dry contact transmitter		
	<i>vysílač pro montáž do krabice pod omítku ovládání bezpotenciálovým kontaktem (čidlo RFA 005)</i>	1 810 334	112,88
	<i>možnost volby roletové nebo žaluziové ergonomie</i>		
	Náhradní baterie		
	<i>11A 6V - vysílače 700055 k RC 1/RC 2</i>	9 011 412	1,85
	<i>A23 12V - k vysílači Keytis pro Axroll</i>	9 013 889	2,22
	<i>CR 2430 3V - k Telisu, Centralisu</i>	9 709 500	1,57
	RS 485 - vysílač		
	<i>16-ti kanálový vysílač pro ovládání přijímačů RTS pomocí sběrnice RS485 nebo bezpotenciálovým kontaktem</i>	1 810 803	322,48

Krytka inteo 1.67 €, rámeček inteo 1.67 € bez DPH

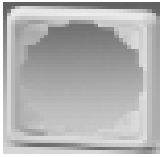
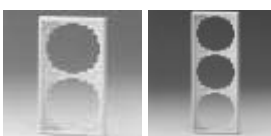
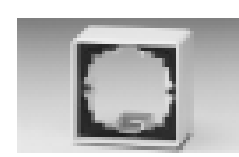
Rámečky

	Popis zboží		Objednávací číslo	Cena € bez DPH
	Bush-Jaeger			
	alpha nea - bílá	studioweiss	9 707 665	3,62
	dvojrámeček vodorovný	studioweiss	9 013 421	13,18
	trojrámeček vodorovný	studioweiss	9 013 420	21,89
	čtyřrámeček vodorovný	studioweiss	9 014 983	35,09
	pětirámeček vodorovný	studioweiss	9 014 982	49,74
	dvojrámeček svislý	studioweiss	9 013 893	14,05
	trojrámeček svislý	studioweiss	9 013 418	21,89
pětirámeček svislý	studioweiss	99 999 999	49,74	
	Jung			
	CD 500 - bílá	weiss	9 700 107	4,70
	- alpská bílá	alpinweiss	9 700 108	4,70
	trojrámeček	alpinweiss	9 013 419	30,09
	čtyřrámeček	alpinweiss	9 013 422	43,77
	pětirámeček	alpinweiss	9 999 996	56,09
	Krycí rámečky Inteo Jung			
	dvojitý CD 500 - bílý	grau	9 000 850	2,30
	trojitý CD 500 - bílý	grau	9 000 871	5,03
	Krabice pro montáž na omítku			
	inteo šedá	grau	9 102 004	4,24
	inteo bílá	weiss	9 102 073	4,24
	Jung LS990 bílá	weiss	9 700 191	8,30
	Jung LS990 alpská bílá	alpinweiss	9 700 192	8,30
	Jung CD550 bílá	weiss	9 700 194	8,30
	Jung CD550 alpská bílá	alpinweiss	9 700 195	8,30

Krytky a rámečky

			série inteo		série ABB Tango		série ABB Alpha Exclusiv		série JUNG CD 500	
				Cena € bez DPH		Cena € bez DPH		Cena € bez DPH		Cena € bez DPH
Inis UNO / DC		krytka	9709669	1,67	9709305	1,67	9709299	1,67	9709293	1,67
		rámeček	9709646	1,67	9014825	1,67	9707665	3,62	9700108	4,70
		mezirámeček			9014826	1,67				
Inis DUO		krytka	9709670	1,67	9709366	1,67	9709359	1,67	9709353	1,67
		rámeček	9709646	1,67	9014825	1,67	9707665	3,62	9700108	4,70
		mezirámeček			9014826	1,67				
Chronis Easy/ Smart		krytka	9709134	1,67	9709125	1,67	9709119	1,67	9709113	1,67
		rámeček	9157520	1,67	9014825	1,67	9707665	3,62	9700108	4,70
		mezirámeček			9014826	1,67				
Chronis Comfort		krytka	9709164	1,67	9709155	1,67	9709149	1,67	9709143	1,67
		rámeček	9157520	1,67	9014825	1,67	9707665	3,62	9700108	4,70
		mezirámeček			9014826	1,67				
Centralis UNO IB / DC		krytka	9709254	1,67	9709245	1,67	9709239	1,67	9709233	1,67
		rámeček	9157520	1,67	9014825	1,67	9707665	3,62	9700108	4,70
		mezirámeček			9014826	1,67				
Centralis IB		krytka	9709314	1,67	9709305	1,67	9709299	1,67	9709293	1,67
		rámeček	9157520	1,67	9014825	1,67	9707665	3,62	9700108	4,70
		mezirámeček			9014826	1,67				
Centralis UNO RTS / VB		krytka	9709224	1,67	9709215	1,67	9709209	1,67	9709203	1,67
		rámeček	9157520	1,67	9014825	1,67	9707665	3,62	9700108	4,70
		mezirámeček			9014826	1,67				
Centralis RTS		krytka	9709344	1,67	9709335	1,67	9709329	1,67	9709323	1,67
		rámeček	9157520	1,67	9014825	1,67	9707665	3,62	9700108	4,70
		mezirámeček			9014826	1,67				
Thermis UNO / IB		krytka	9008016	1,67	9008010	1,67	9008006	1,67	9008002	1,67
		rámeček	9157520	1,67	9014825	1,67	9707665	3,62	9700108	4,70
		mezirámeček			9014826	1,67				
Soliris UNO / IB		krytka	9709284	1,67	9709275	1,67	9709269	1,67	9709263	1,67
		rámeček	9157520	1,67	9014825	1,67	9707665	3,62	9700108	4,70
		mezirámeček			9014826	1,67				

Skupinová řízení

	Popis zboží	Objednávací číslo	Cena € bez DPH
	MR 2 - vícebodové řídicí relé <i>pro ovládání jednoho pohonu z více míst</i> MR 2 Kryt pro MR2	1 860 057 9 701 929	26,34 4,73
	R1J-U-E-230 <i>umožňuje ovládání jednoho pohonu dvěma ovladači, ovládání impulzem, lokální a centrální ovládání.</i> <i>rozměry 50 x 52 x 22 mm</i>	2 007 248	45,55
	TR 1 U E <i>umožňuje ovládání jednoho pohonu dvěma ovladači, rozměry 50 x 52 x 22 mm</i> - na omítku včetně vodotěsné krabice	1 822 197	45,55
	TR 2 U E <i>umožňuje ovládání dvou pohonů dvěma lokálními a jedním centrálním ovladačem</i> <i>rozměry 60 x 62 x 22 mm</i> - na omítku včetně vodotěsné krabice	1 822 198	45,55
	TR 1 <i>dělicí relé, skupinové ovládání více pohonů</i> <i>rozměry 50 x 52 x 22 mm</i> - pod omítku do krabice - na omítku včetně vodotěsné krabice	1 822 098 1 822 107	45,55 47,46
	TR 2 <i>umožňuje ovládání dvou pohonů jedním ovladačem, rozměry 50 x 52 x 22 mm</i> - pod omítku do krabice - na omítku včetně vodotěsné krabice	1 822 099 1 822 108	45,55 47,46
	TR 4 <i>skupinové ovládání max. 4 pohonů ovladačem bez aretace</i> <i>Nahrazuje GS3, GS 300N a GS 300P</i> <i>rozměry: 110 x 110 x 66 mm</i> - v krabici IP 55 pro montáž na omítku <i>rozměry: 90 x 71 x 62 mm</i> - pro montáž do rozváděče na DIN lištu Zhášecí člen	1 822 293 1 822 292 9 011 384	99,79 84,66 31,82